



## HANDBUCH

### LANTIME M600 GPS

### Stratum 1 NTP Zeitserver

31. Juli 2014

Meinberg Funkuhren GmbH & Co. KG



# Inhaltsverzeichnis

<b>1</b>	<b>Impressum</b>	<b>1</b>
<b>2</b>	<b>Kurzanleitung zur Erstinbetriebnahme</b>	<b>2</b>
<b>3</b>	<b>Netzwerk Zeitserver mit GPS synchronisierter Zeitreferenz</b>	<b>3</b>
<b>4</b>	<b>Komplettsystem LANTIME</b>	<b>4</b>
4.1	Unterstützte Netzwerk Dienste	5
4.2	Zusatzfunktionen	5
4.3	Benutzerinterface	5
4.4	Ein- und Ausgangsoptionen	6
4.5	Gründe für einen Netzwerk Zeitserver	6
<b>5</b>	<b>Network Time Protocol (NTP)</b>	<b>7</b>
5.1	NTP Client Zielsysteme	7
5.2	NTP-Client Installation	7
<b>6</b>	<b>GPS Satellitenfunkuhr</b>	<b>10</b>
6.1	Eigenschaften der Satellitenfunkuhr	10
6.2	Zeitzone und Sommer-/Winterzeit	11
<b>7</b>	<b>GPS Antennenmontage</b>	<b>12</b>
7.1	Beispiel:	12
7.2	Antennenmontage mit Überspannungsschutz	13
7.3	Kurzschluss auf der Antennenleitung	14
<b>8</b>	<b>Bootphase des GPS170 Empfängers</b>	<b>15</b>
<b>9</b>	<b>Bootphase des Linux Rechners</b>	<b>16</b>
<b>10</b>	<b>Benutzerschnittstellen zur Konfiguration</b>	<b>17</b>
10.1	Einleitung Konfiguration LANTIME	17
10.2	Hauptmenü	18
10.3	Menü: Reference Time	20
10.3.1	Info GPS Receiver	20
10.3.2	GPS Receiver Position	20
10.3.3	GPS Satellite Constellation	21
10.3.4	GPS Status und Version	21
10.3.5	Setup GPS Receiver Parameters	21
10.3.6	Init GPS Receiver	22
10.3.7	Init Receiver Position	22
10.3.8	Init Receiver Time	22
10.3.9	Initiate Cold Boot of GPS Receiver	23
10.3.10	Initiate Warm Boot of GPS Receiver	23
10.3.11	Set Antenna Cable Length	23
10.3.12	Set GPS Receiver Simulation Mode	24
10.3.13	Setup GPS Outputs	24
10.3.14	Enable Outputs	24
10.3.15	Setup Serial Outputs	25
10.3.16	Setup Time Zone	26
10.3.17	TIME CODE IRIG (Output)	27
10.3.18	Synthesizer Frequency Output	27
10.4	Menü Time Service	28
10.4.1	Menü NTP Current State	28

10.4.2	Menü NTP Configuration . . . . .	28
10.4.3	Menü: Stratum of local clock . . . . .	29
10.5	Menü: Network . . . . .	30
10.5.1	Menü: Global Configuration . . . . .	31
10.5.2	Menü: Network Interfaces . . . . .	31
10.5.3	Menü: Setup IPv4 LAN Parameter . . . . .	32
10.5.4	Menü: Setup IPv6 Parameter . . . . .	33
10.5.5	Menü: Link Mode . . . . .	33
10.5.6	Menü: Network Services . . . . .	33
10.6	Menü: System . . . . .	34
10.6.1	Menü: Set time zone . . . . .	34
10.6.2	Menü: Restart NTP . . . . .	35
<b>11</b>	<b>Die grafischen Konfigurations-Schnittstellen</b>	<b>36</b>
<b>12</b>	<b>Das HTTP Interface</b>	<b>37</b>
12.1	Konfiguration: Hauptmenü . . . . .	38
12.2	Konfiguration: Ethernet . . . . .	39
12.2.1	SYSLOG Server . . . . .	40
12.3	Netzwerkdienste . . . . .	41
12.3.1	DHCP IPv4 . . . . .	41
12.3.2	IPv6 Adressen und Autoconf . . . . .	41
12.3.3	High availability bonding . . . . .	42
12.3.4	Zusätzliche Netzwerkkonfiguration . . . . .	43
12.4	Konfiguration: Notification . . . . .	44
12.4.1	Alarm Ereignisse . . . . .	45
12.4.2	Alarm EMAIL . . . . .	46
12.4.3	Windows Popup Message . . . . .	46
12.4.4	Alarm SNMP-TRAP . . . . .	46
12.4.5	VP100/NET Display . . . . .	46
12.4.6	Benutzerdefinierte Benachrichtigung . . . . .	46
12.4.7	NTP Client Überwachung . . . . .	47
12.4.8	Alarm Texte . . . . .	47
12.5	Konfiguration: Sicherheit . . . . .	48
12.5.1	Passwort . . . . .	49
12.5.2	HTTP Zugangsberechtigung . . . . .	49
12.5.3	SSH Secure Shell Login . . . . .	50
12.5.4	SSL Zertifikat für HTTPS erstellen . . . . .	51
12.5.5	NTP Schlüssel und Zertifikate . . . . .	52
12.5.6	SNMP Parameter . . . . .	52
12.6	Konfiguration: NTP . . . . .	53
12.6.1	NTP Authentication . . . . .	56
12.6.2	NTP Autokey . . . . .	57
12.7	Konfiguration: Lokal . . . . .	60
12.7.1	Administrative Funktionen . . . . .	61
12.7.2	Benutzerverwaltung . . . . .	61
12.7.3	Administrative Informationen . . . . .	62
12.7.4	Software Update . . . . .	64
12.7.5	Automatische Konfigurationsprüfung . . . . .	65
12.7.6	Diagnose Informationen speichern . . . . .	65
12.7.7	Information des Empfängers . . . . .	66
12.7.8	Sprache des WEB-Interface . . . . .	66
12.8	Konfiguration: Statistik . . . . .	67
12.8.1	Statistik Informationen . . . . .	68
12.9	Konfiguration: Handbuch . . . . .	69
12.10	Konfiguration: PTP . . . . .	71
12.10.1	PTPv2 - Globale Konfiguration . . . . .	72
12.10.2	Option: PTP Client Überwachung . . . . .	73
12.10.3	PTP Netzwerk Konfiguration . . . . .	75
12.10.4	PTP Status Datei . . . . .	76

<b>13 Das Kommandozeilen Interface</b>	<b>77</b>
13.1 CLI Ethernet . . . . .	78
13.2 CLI Notification . . . . .	80
13.3 CLI Security . . . . .	82
13.4 CLI NTP Parameter . . . . .	83
13.4.1 NTP Authentication . . . . .	84
13.5 CLI Local . . . . .	86
<b>14 SNMP Server</b>	<b>89</b>
14.1 Konfiguration über SNMP . . . . .	90
14.1.1 Beispiele SNMP Konfiguration . . . . .	91
14.1.2 Weitere Konfigurationsmöglichkeiten . . . . .	92
14.1.3 Senden von Befehlen an den Zeitserver per SNMP . . . . .	92
14.1.4 Konfiguration des Zeitserver via SNMP: Referenz . . . . .	94
14.2 SNMP Traps . . . . .	99
14.2.1 SNMP TRAP Referenz . . . . .	99
<b>15 Anhang: Technische Daten</b>	<b>100</b>
15.1 Nur Service-/Fachpersonal: Austausch der Lithium-Batterie . . . . .	100
15.2 Technische Daten M600/300 Multipack . . . . .	101
15.3 Sicherheitshinweise für Geräte . . . . .	102
15.3.1 CE-Kennzeichnung . . . . .	102
15.4 Rückwandanschlüsse . . . . .	103
15.5 Belegung der seriellen Anschlüsse . . . . .	104
15.5.1 Serielle Zeitlegramme . . . . .	104
15.5.2 TERMINAL (Konsole) . . . . .	104
15.6 Error Relais . . . . .	105
15.6.1 Technische Daten . . . . .	105
15.7 Technische Daten GPS170 . . . . .	106
15.7.1 Oszillatorspezifikationen . . . . .	107
15.7.2 Technische Daten GPS Antenne . . . . .	108
15.8 Technische Daten LAN CPU . . . . .	109
15.9 Time Code . . . . .	110
15.9.1 Allgemeines zu Time Code . . . . .	110
15.9.2 Blockschaltbild Generierung des Time Code . . . . .	110
15.9.3 IRIG - Standardformat . . . . .	111
15.9.4 AFNOR - Standardformat . . . . .	112
15.9.5 Belegung des CF Segmentes beim IEEE1344 Code . . . . .	113
15.9.6 Generierte Zeitcodes . . . . .	114
15.9.7 Auswahl des generierten Zeitcodes . . . . .	115
15.9.8 Ausgänge . . . . .	116
15.9.9 Technische Daten . . . . .	116
15.10 Zeitlegramme . . . . .	117
15.10.1 Format des Meinberg Standard Telegramms . . . . .	117
15.10.2 Format des Meinberg GPS Zeitlegramms . . . . .	118
15.10.3 Format des Meinberg Capture Telegramms . . . . .	119
15.10.4 Format des SAT Telegramms . . . . .	120
15.10.5 Format des Telegramms Uni Erlangen (NTP) . . . . .	121
15.10.6 Format des NMEA 0183 Telegramms (RMC) . . . . .	123
15.10.7 Format des NMEA 0183 Telegramms (GGA) . . . . .	124
15.10.8 Format des NMEA 0183 Telegramms (ZDA) . . . . .	125
15.10.9 Format des ABB SPA Telegramms . . . . .	126
15.10.10 Format des Computime Zeitlegramms . . . . .	127
15.10.11 Format des RACAL Zeitlegramms . . . . .	128
15.10.12 Format des SYSPLEX-1 Zeitlegramms . . . . .	129
15.10.13 Format des ION Zeitlegramms . . . . .	130
15.11 Manuelle Displaysteuerung VP100/NET . . . . .	131
15.12 Konfigurationsdatei . . . . .	133
15.13 Globale Optionen Datei . . . . .	135
15.14 Eingesetzte Software von Drittherstellern . . . . .	136
15.14.1 Betriebssystem GNU/Linux . . . . .	136

15.14.2 Samba . . . . .	136
15.14.3 Network Time Protocol Version 4 (NTP) . . . . .	137
15.14.4 mini_httpd . . . . .	138
15.14.5 GNU General Public License (GPL) . . . . .	139
15.15 USB Stick . . . . .	143
15.15.1 Menü Backup Configuration to USB Stick . . . . .	143
15.15.2 Menü Write Diagnostic File to USB Stick . . . . .	143
15.15.3 Tastatursperre . . . . .	144
15.15.4 Menü Restore Configuration . . . . .	144
15.16 Literaturverzeichnis . . . . .	145
<b>16 Konformitätserklärung</b>	<b>146</b>

# 1 Impressum

## **Meinberg Funkuhren GmbH & Co. KG**

Lange Wand 9, D-31812 Bad Pyrmont

Telefon: 0 52 81 / 93 09 - 0

Telefax: 0 52 81 / 93 09 - 30

Internet: <http://www.meinberg.de>

Email: [info@meinberg.de](mailto:info@meinberg.de)

Datum: 31.07.2014

## 2 Kurzanleitung zur Erstinbetriebnahme

Nach dem Einschalten des Gerätes erscheint die folgende Anzeige auf dem Display, die während des Boot-Vorgangs eine Reihe von Punkten hochzählt.

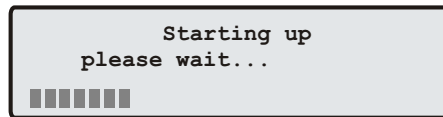

Danach ist der NTP Zeitserver betriebsbereit und die Anzeige wechselt in das Hauptmenü, in dem einige wichtige Statusinformationen angezeigt werden:

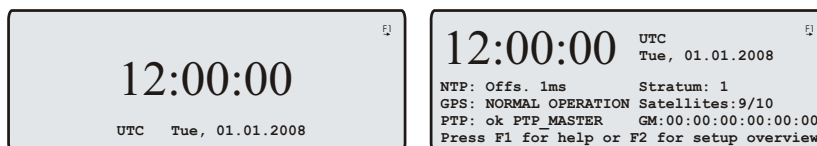

Wenn der GPS-Empfänger nicht synchronisiert hat (Refclock LED nach 12 Minuten immer noch rot), prüfen Sie die Anzahl der sichtbaren/guten Satelliten durch Tastenkombination  $\downarrow, \rightarrow, \downarrow, \rightarrow, \downarrow, \rightarrow$  aus dem Hauptmenü.

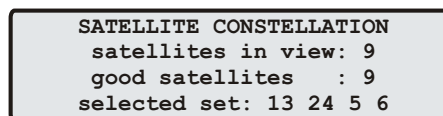

Es müssen mindestens vier Satelliten gefunden werden, damit die GPS synchronisieren kann. Die Antenne muss freie Sicht zum Horizont haben.

Zur Erstinstallation muss am Gerät eine TCP/IP Adresse, Netzmaske und Default Gateway eingegeben werden. Um eine Übersicht der aktuellen Netzwerkparameter zu bekommen, drücken Sie im Hauptmenü einmal die F2 Taste. Durch nochmaliges Drücken der F2 Taste aus dieser Übersicht gelangen Sie in das SETUP Menü:

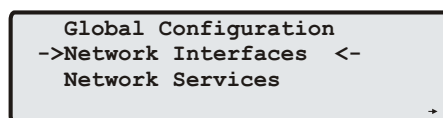

Wählen Sie „Network Interfaces“ und drücken Sie dann 3 mal die OK Taste und geben Sie mit den Pfeiltasten die TCP/IP Adresse, die Netzmaske und evt. ein Default Gateway ein.

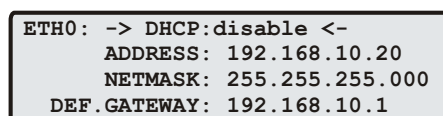

Danach können alle weiteren Einstellungen über das Netzwerkinterface, entweder über einen WEB Browser oder eine Telnet/SSH Session, konfiguriert werden.

**Default Benutzer: root**  
**Default Passwort: timeserver**



## 3 Netzwerk Zeitserver mit GPS synchronisierter Zeitreferenz

**LANTIME** steht für Local Area Network Timeserver. Der LANTIME stellt eine absolute und hochgenaue Zeitreferenz in einem TCP/IP Netzwerk zur Verfügung (Stratum-1-Server). Die Zeit wird mittels des NTP Protokolls (Network Time Protocol) allen NTP Clients zur Verfügung gestellt. Es soll ein möglichst einfaches Integrieren einer absoluten Zeitreferenz in ein bestehendes Netzwerk ermöglichen.

Die einzelnen LANTIME-Varianten unterscheiden sich im Wesentlichen durch die verwendete Referenzzeit: Als Referenzzeitquelle kann eine externe Funkuhr, ein eingebauter GPS-, GLONASS, IRIG- oder Langwellenempfänger (DCF77, MSF, WWVB), externe NTP-Server oder auch eine Empfänger-Kombination (z.B. GPS/DCF77) als Hybridempfänger eingesetzt werden. Ein LANTIME Zeitserver besteht in der Basisausstattung aus einem integrierten Empfänger, einem Einplatinenrechner mit integrierter Netzwerkkarte und einem Netzteil.

Als Betriebssystem ist ein vereinfachtes LINUX auf dem Einplatinenrechner implementiert, welches in der Boot-Phase aus einer Flash-Disk geladen wird. Alle Einstellungen können über acht Taster und einem Display vorgenommen werden. Ebenso besteht die Möglichkeit einer Fernkonfiguration über das Netzwerk mittels FTP oder TELNET. Ein integrierter Web-Server ermöglicht den Zugriff auf den LANTIME mit einem beliebigen Web-Browser.

## 4 Komplettsystem LANTIME

Das System LANTIME besteht aus der Satellitenfunkuhr GPS170, einem single-board Computer ELX800 500 MHz mit integrierter Netzwerkkarte und einem Netzteil betriebsbereit in einem Baugruppenträger montiert. Die Ein-/Ausgangssignale der Baugruppe LANTIME sind an der Front- und Rückwand des Systems über Steckverbinder herausgeführt. Die einzelnen Baugruppen werden nachfolgend beschrieben.

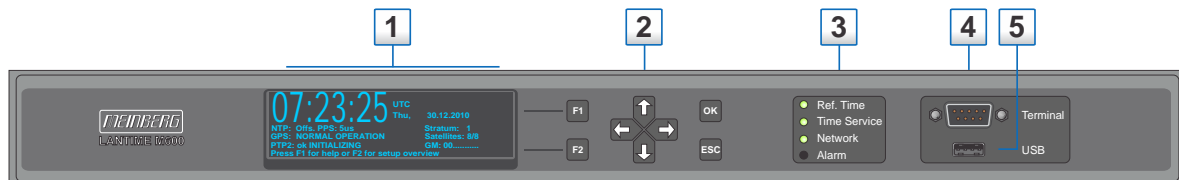

### ENGLISH

1. VF Display 256 x 64 dots
2. Function buttons: 4-way navigation; F1, F2, OK, ESC
3. Status LEDs: Ref. Time, Time Service, Network, Alarm
4. Terminal / VT100, 38400 Baud, 8N1, 9pin. D-SUB male
5. USB connector

### DEUTSCH

1. VF Display, 256 x 64 Punkte
2. Funktionstasten: 4 Wege Navigation; F1, F2; OK, ESC
3. Status LEDs: Ref. Time, Time Service, Network, Alarm
4. Terminal / VT100, 38400 Baud, 8N1, 9pol. D-SUB Stecker
5. USB Anschluss

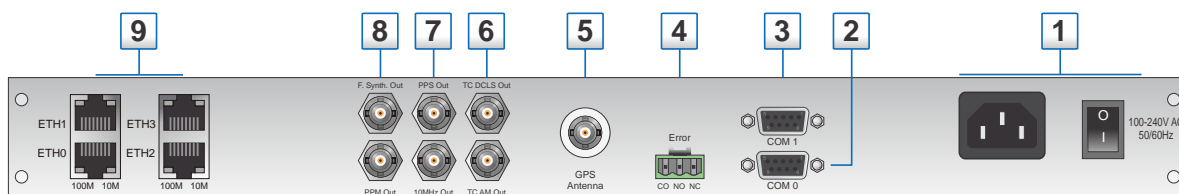

### ENGLISH

1. Power supply connector
2. Serial Port COM 0, 9pin. D-SUB, female
3. Serial Port COM 1, 9pin. D-SUB, female
4. Error relay output, 3pin. DFK
5. GPS Antenna, BNC
6. Time Code AM / DCLS output, BNC
7. PPS / 10MHz output, BNC
8. F. Synth. / PPM output, BNC
9. Network connectors ETH0 - ETH3, 10/100 Mbit RJ45

### DEUTSCH

1. Spannungsversorgung
2. Serielle Schnittstelle COM 0, 9pol. D-SUB Buchse
3. Serielle Schnittstelle COM 1, 9pol. D-SUB Buchse
4. Störmelderelaisausgang, 3pol. DFK
5. GPS Antenne, BNC
6. Time Code AM / DCLS Ausgang, BNC
7. PPS / 10MHz Ausgang, BNC
8. F. Synth. / PPM Ausgang, BNC
9. Netzwerk Anschlüsse ETH0 - ETH3, 10/100Mbit RJ45

Auf dem LINUX Rechner ist ein NTPD implementiert, welcher zyklisch die Referenzzeit von der GPS Funkuhr einliest und im Netzwerk verteilt. Der Status des NTPD wird auf dem Display angezeigt und kann über das Netzwerk abgefragt werden.

Die Installation des LANTIME ist für den System- oder Netzwerkadministrator denkbar einfach. Es müssen die Netzwerkadresse, die Netzmaske und das Default Gateway über das Frontpanel eingestellt werden. Allen NTP-Clients im TCP/IP Netzwerk werden dann nur noch die Netzwerkadresse oder der entsprechende Name des LANTIME bekannt gegeben.

Das Linux-System unterstützt neben NTP auch weitere Netzwerkprotokolle wie HTTP(S), FTP, SSH und Telnet. Dadurch besteht die Möglichkeit einer Fernkonfiguration bzw. Statusabfrage über das Netzwerk, z.B. mit einem beliebigen WEB-Browser. Der Zugang über das Netzwerk kann wahlweise auch deaktiviert werden. Statusänderungen der Funkuhren, Fehler und andere wichtige Ereignisse werden entweder auf dem lokalen Linux-System oder auf einem externen SYSLOG-Server protokolliert. Zusätzlich können Meldungen über SNMP-Traps oder automatisch generierte E-Mails an einer zentralen Verwaltungsstelle gemeldet und dort mitprotokolliert werden. Außerdem besteht die Möglichkeit, alle Alarmnachrichten auf einem Großdisplay VP100/NET anzeigen zu lassen. Wenn eine Redundanz für den Fall eines Ausfalls der Hardware benötigt wird, können mehrere LANTIME NTP-Server im gleichen Netzwerk installiert werden.

## 4.1 Unterstützte Netzwerk Dienste

Die folgenden Netzwerkdienste werden über RJ45 10/100Base-T Ethernet (Autosensing) zur Verfügung gestellt:

- NTP v2, v3, v4
- NTP broadcast mode
- NTP multicast
- NTP symmetric keys
- NTP Autokey
  
- Simple Network Time Protocol (SNTP)
  
- TIME
  
- SNMP v1,2,3 mit erweitertem SNMP-Agent und SNMP-TRAPs für den NTP- und Referenzuhrstatus
  
- DHCP Client
- NFS
- TELNET
- FTP
- HTTP
- HTTPS mit Openssl2
- SSH2 Secure Shell Login
  
- IPv6
  - 3 globale IPv6 Adressen einstellbar
  - Autoconf Feature abschaltbar
  - Unterstützte Netzwerkdienste: NTP, HTTP, HTTPS, SNMP, SSH
  
- Alarmmeldungen per E-Mail
- Windows „net time“ über NETBIOS
- Winpopup (Window Mail)

## 4.2 Zusatzfunktionen

- Externer NTP Zeitserver
- Freie Konfiguration des NTP: Dadurch MD5-Authentifikation und Zugriffskontrolle über Address & Mask Restriction
- Erweiterte Menüführung für Konfiguration und Monitoring über Telnet, SSH oder serielle Terminal-Schnittstelle
- Alarmmeldungen auch über externes Großdisplay VP100/20/NET mit Laufschrift
- USB Memory Stick Slot für erweiterte Funktionalität: Softwareupdate, Übertragungen von Sicherheits-Zertifikaten, Log-Dateien und Konfigurationen, Tastatursperre

## 4.3 Benutzerinterface

- Terminal Anschluss über serielle Schnittstelle, LED Status Anzeige
- Web-Browser Interface mit grafischer Statistik der Offset-Werte über einen Tag oder eine Periode
- Telnet oder Secure Shell Login zur vollen Passwort-geschützten Bedienung des Linux Betriebssystems
- FTP Zugang für Update der Betriebssoftware und zum Downloaden von Logg-Dateien
- Simple Network Management Protokoll zur automatischen Versendung von SNMP Traps im Alarmfall
- SYSLOG Meldungen können auf einen anderen Rechner umgeleitet werden
- E-Mail-Benachrichtigung bei konfigurierbaren Ereignissen
- Simulation einer synchronen Funkuhr einstellbar, damit auch ohne Antenne einsetzbar

## 4.4 Ein- und Ausgangsoptionen

- Weitere Ethernet RJ45 Anschlüsse (bis zu acht weitere im 3HE, 4 im 1HE und 8 im HS - XL Gehäuse)
- Frequenz-/Pulsausgänge über BNC Buchsen (z.B. 10 MHz, 2.048 MHz, PPS)
- Höhere Freilaufgenauigkeit durch bessere Oszillatoren (OCXO)
- IRIG B Ausgänge
- ANZ14NET oder VP100/20NET als Nebenuhr über Netzwerk anzuschließen

## 4.5 Gründe für einen Netzwerk Zeitserver

Wenn die genaue Zeit im eigenen Netzwerk eine wesentliche Rolle für einen reibungslosen Betrieb spielt, sollte ein eigener Zeitserver eingesetzt werden. Prinzipiell kann man natürlich seine Rechner im Netzwerk mit Zeitservern im Internet synchronisieren. Aus den folgenden Sicherheitsaspekten und/oder Wartbarkeit sollte auf einen eigenen Zeitserver im eigenen Netzwerk Wert gelegt werden:

- Bei dem LANTIME besteht die Möglichkeit der Benachrichtigung eines Verantwortlichen per E-Mail oder SNMP-Trap, falls eine Störung auftritt.
- Die Rechner im eigenen Netzwerk sind nicht auf eine funktionierende Internetverbindung angewiesen.
- Die Rechner im eigenen Netzwerk sind nicht auf die Verfügbarkeit des externen Zeitservers angewiesen. Selbst die PTB (Physikalisch technisches Bundesamt) stellt auf der von ihnen angegebenen Webseite klar, dass eine dauernde Verfügbarkeit mindestens eines der PTB-Zeitserver zwar angestrebt wird, aber nicht garantiert werden kann.
- Bei einem Test von anderen frei verfügbaren Zeitservern (nicht PTB!) wurde festgestellt, dass viele eine signifikant falsche Zeit verteilt haben, obwohl sie sich als Stratum-1-Server ausgaben. Hier liegt das Problem normalerweise bei den zuständigen Administratoren.
- Bei einer „normal“ funktionierenden Internet-Verbindung kann NTP die Laufzeit der Netzwerk-Pakete recht gut ermitteln und kompensieren. Wenn allerdings durch unvorhersehbare Vorgänge die Internet-Übertragung bis zur Kapazitätsgrenze ausgereizt wird, kann durch stark schwankende Paket-Laufzeiten die Zeitsynchronisierung signifikant gestört werden. Als Grund sind z.B. großflächige Hacker-Aktivitäten denkbar (die nicht mal das eigene Netzwerk betreffen müssen), oder neue Viren, die sich durch eine Flut von E-Mails verbreiten, wie es in der Vergangenheit bereits vorgekommen ist.
- Ein eigener Zeitserver kann nicht so leicht aus dem Internet heraus kompromittiert werden. Dazu als Beispiel ein Fall, der in der NTP-Community einiges Aufsehen erregt hat: Ein Hersteller von Low-Cost-Routern hatte in seinen Produkten die IP-Adresse eines öffentlich zugänglichen NTP-Servers fest codiert, damit diese sich die Zeit holen könnten. Dabei war die Implementierung sogar noch fehlerhaft. Als Folge wurde der NTP-Server mit riesigen Mengen von Anfragen bombardiert, durch die nicht nur die Funktion des NTP-Servers selbst gestört wurde, sondern wodurch auch riesige Mengen von Netzwerk-Verkehr und damit hohe Kosten für den Betreiber des NTP-Servers erzeugt wurden. In diesem Fall half nicht mal das Abschalten des NTP-Servers, da ja auch weiterhin Anfragen gesendet wurden.

Das U.S. Naval Observatory (USNO) hat in den USA eine ähnliche Funktion zur Bereitstellung der gesetzlichen Zeit wie in Deutschland die PTB, und stellt ebenfalls seit langem öffentliche NTP-Zeitserver zur Verfügung. Diese haben immer mehr mit „bösen“ Clients zu kämpfen, durch die die Verfügbarkeit des Dienstes in Frage gestellt wird. Es wurden bereits besondere Vorkehrungen getroffen, um die Gefahr einzudämmen. Dave Mills, der „Erfinder“ von NTP, arbeitet mit der USNO zusammen und hat in der NTP-Newsgruppe auf diese Tatsache hingewiesen.

## 5 Network Time Protocol (NTP)

NTP ist ein Verfahren zur Synchronisation von Rechneruhren in lokalen und globalen Netzwerken. Das Grundprinzip, Version 1 [Mills88], wurde bereits 1988 als RFC (Request For Comments) veröffentlicht. Erfahrungen aus der praktischen Anwendung im Internet wurden in Version 2 [Mills89] eingebracht. Das Programmpaket NTP ist eine Implementierung der aktuellen Version 4 [Mills90], basierend auf der Spezifikation RFC-1305 von 1990 (im Verzeichnis doc/NOTES). Das Paket ist frei kopierbar und unterliegt den Copyright Bedingungen.

Die Arbeitsweise von NTP unterscheidet sich grundsätzlich von den meisten anderen Protokollen. NTP synchronisiert nicht einfach alle beliebigen Uhren untereinander, sondern bildet eine Hierarchie von Zeitservern und Clients. Eine Hierarchieebene wird als stratum bezeichnet, wobei Stratum-1 die höchste Ebene darstellt (das LANTIME ist ein Stratum-1-Server). Zeitserver dieser Ebene synchronisieren sich auf eine Referenzzeitquelle, das können z.B. Funkuhren, Satelliten-Empfänger oder Modem-Zeitdienste sein. Stratum-1-Server stellen ihre Zeit mehreren Clients im Netz zur Verfügung, die als Stratum-2 bezeichnet werden.

Ausgehend von einer oder mehreren Referenzzeiten kann durch NTP eine hohe Synchronisationsgenauigkeit realisiert werden. Jeder Rechner synchronisiert sich mit bis zu 3 gewichteten Zeitquellen, wobei ausgefeilte Mechanismen den Abgleich der Systemzeit mit anderen Rechnern im Netz sowie ein Nachregeln der eigenen Systemuhr ermöglichen. Abhängig von der Jitter-Charakteristik der Zeitquellen und der Lokalisierung des einzelnen Rechners im Netzwerk wird eine Zeitgenauigkeit von 128 ms, häufig besser als 1 ms, erreicht.

### 5.1 NTP Client Zielsysteme

Das Programmpaket NTP wurde auf verschiedenen UNIX Systemen getestet (siehe Liste). Bei vielen UNIX Installationen ist bereits ein NTP Client vorinstalliert. Es müssen nur die Konfigurationsdateien (/etc/ntp.conf - siehe NTP Client Installation) angepasst werden. Auch für die meisten anderen Betriebssysteme wie Windows 7/Vista/XP/NT/2000/98/95/3x, OS2 oder MAC existieren NTP Clients als Freeware oder Shareware.

Als Bezugsquelle für die neuesten Versionen wird die NTP Homepage empfohlen:  
<http://www.ntp.org>

Auf unserer Homepage können aktuelle Informationen zur Installation und Funktion von NTP gefunden werden:  
<http://www.meinberg.de/german/sw/ntp.htm>

### 5.2 NTP-Client Installation

Im Folgenden wird die Installation und Konfiguration eines NTP Clients unter einem UNIX Betriebssystem gezeigt. Prüfen Sie als erstes, ob nicht die NTP Software schon auf Ihrem System vorhanden ist, denn bei vielen UNIX Systemen ist NTP Bestandteil des Auslieferungszustandes.

Der NTP Daemon wird als Source geliefert und muss auf dem Zielsystem übersetzt werden. Über das mitgelieferte Scriptfile wird automatisch eine Konfiguration zum Übersetzen des NTP Daemons und allen Tools erzeugt.

#### **configure**

Es werden nun alle notwendigen Informationen aus Ihrem System gesammelt und daraus die entsprechenden Make-Dateien in den einzelnen Unterverzeichnissen erzeugt. Anschließend wird der NTP-Daemon und alle notwendigen Utilities erzeugt. Rufen Sie hierzu „make“ auf:

#### **make**

Beim Übersetzen des NTP-Daemons können diverse Warnungen ausgegeben werden, die aber meist ohne Bedeutung sind. Sollten Sie Probleme mit der Übersetzung haben, beachten Sie die systemabhängigen Hinweise in den Unterverzeichnissen 'html'. Anschließend müssen noch die Programme und Tools in die entsprechenden Verzeichnisse kopiert werden. Dies geschieht mit dem Befehl:

**make install**

Der Zeitabgleich des Client-Systems kann nun auf unterschiedliche Art und Weise erfolgen. Entweder kann die Systemzeit mit dem NTP Tool „ntptime“ einmalig oder mittels CRON gesetzt werden (dies wird empfohlen direkt einmal automatisch nach dem Booten des Rechners) oder es wird der NTPD Daemon gestartet. Das Letztere wird im Folgenden beschrieben. Als nächstes muss die Datei `/etc/ntp.conf` mit einem Editor angelegt werden. Die Datei sollte für das Meinberg LANTIME folgendes Aussehen haben:

```
# Beispiel für /etc/ntp.conf für Meinberg LANTIME
server 127.127.1.0          # local clock
server 172.16.3.35        # TCPIP Adresse des LANTIME
# Optional: Driftfile
# driftfile /etc/ntp.drift
# Optional: alle Meldungen im Syslogfile aktivieren
# logconfig =all
```

Der NTP Daemon wird mit dem Befehl 'ntpd' gestartet. Dieses kann auch aus „rc.local“ beim Systemstart geschehen. Statusmeldungen während des Betriebes können aus den Dateien `/var/log/messages` (entsprechend der syslog-Einstellungen) entnommen werden.

**z.B.: tail /var/log/messages**

zeigt die letzten Zeilen aus der Datei `messages` an. Die Statusmeldungen können auch mit der folgenden Option in eine Logdatei umgeleitet werden (siehe Beispiel im Anhang):

**ntpd -llogfile**

Mit dem Befehl 'ntpq' aus dem Verzeichnis `ntpq` kann der aktuelle Status des NTP Daemon abgefragt werden (siehe auch `doc/ntpq.8`).

**z.B.: ntpq/ntpq**

Es erscheint ein Komandointerpreter; mit „?“ wird die Liste der möglichen Befehle angezeigt werden. Hier werden nur die wichtigsten Befehle kurz skizziert. Mit dem Befehl 'peer' werden in einer Tabelle die aktiven Referenzuhren zeilenweise angezeigt:

remote	refid	st	t	when	poll	reach	delay	offset	jitter
LOCAL(0)	LOCAL(0)	3	l	36	64	3	0.00	0.000	7885
lantime	.GPS.	0	l	36	64	1	0.00	60.1	15875

**Folgende Informationen werden angezeigt:**

- remote: Auflistung aller verfügbaren Zeit-Server (ntp.conf)
- refid: Referenznummer
- st: aktueller Stratum-Wert (Hierarchieebene)
- when: wann die letzte Abfrage stattgefunden hat (in Sekunden)
- poll: in welchem Intervall der Zeitserver abgefragt wird
- reach: oktale Darstellung eines 8 Bit Speichers, in welchem die erfolgreichen Abfragen von rechts nach links geschiftet werden.
- delay: gemessene Verzögerung der Netzwerkübertragung (in Millisekunden)
- offset: Differenz zwischen Systemzeit und Referenzzeit (in Millisekunden)
- jitter: statistische Streuung des Offsets (in Millisekunden)

Durch mehrmaligen Aufruf dieses Befehls 'peer' kann man verfolgen, wie sich der NTP Daemon langsam einschwingt. Alle 64 Sekunden (poll - Wert) wird ein neues Zeittelegramm von der Funkuhr eingelesen und ausgewertet. Der NTP Daemon benötigt ca. 3 bis 5 Minuten für die Initialisierungsphase. Dies wird mit einem Stern (\*) links neben dem Remote-Namen angezeigt.

Weicht die Rechnerzeit mehr als 1024 Sekunden von der UTC Zeit ab, beendet der NTP Daemon sich selbst; dies ist meist der Fall, wenn die aktuell eingestellte Uhrzeit nicht mit der Zeitzone übereinstimmt (siehe UNIX-Systemhandbuch Einstellen der Zeitzone unter „zic“ oder „man zic“).

## 6 GPS Satellitenfunkuhr

Als Referenz-Zeitquelle ist eine GPS Satellitenfunkuhr in dem LANTIME integriert. Die Satellitenfunkuhr wurde mit dem Ziel entwickelt Anwendern eine hochgenaue Zeit- und Frequenzreferenz zur Verfügung zu stellen. Hohe Genauigkeit und die Möglichkeit des weltweiten Einsatzes rund um die Uhr sind die Haupteigenschaften dieses Systems, welches seine Zeitinformationen von den Satelliten des Global Positioning System empfängt.

Das Global Positioning System (GPS) ist ein satellitengestütztes System zur Radioortung, Navigation und Zeitübertragung. Dieses System wurde vom Verteidigungsministerium der USA (US Department Of Defense) installiert und arbeitet mit zwei Genauigkeitsklassen: den Standard Positioning Services (SPS) und den Precise Positioning Services (PPS). Die Struktur der gesendeten Daten des SPS ist veröffentlicht und der Empfang zur allgemeinen Nutzung freigegeben worden, während die Zeit- und Navigationsdaten des noch genaueren PPS verschlüsselt gesendet werden und daher nur bestimmten (meist militärischen) Anwendern zugänglich sind.

Das Prinzip der Orts- und Zeitbestimmung mit Hilfe eines GPS Empfängers beruht auf einer möglichst genauen Messung der Signallaufzeit von den einzelnen Satelliten zum Empfänger. 24 aktive GPS-Satelliten und drei zusätzliche Reservesatelliten umkreisen die Erde auf sechs Orbitalbahnen in 20.000 km Höhe einmal in ca. 12 Stunden. Dadurch wird sichergestellt, dass zu jeder Zeit an jedem Punkt der Erde mindestens vier Satelliten in Sicht sind. Vier Satelliten müssen zugleich zu empfangen sein, damit der Empfänger seine Position im Raum (x, y, z) und die Abweichung seiner Uhr von der GPS-Systemzeit ermitteln kann. Kontrollstationen auf der Erde vermessen die Bahnen der Satelliten und registrieren die Abweichungen der an Bord mitgeführten Atomuhren von der GPS-Systemzeit. Die ermittelten Daten werden zu den Satelliten hinaufgefunkt und als Navigationsdaten von den Satelliten zur Erde gesendet.

Die hochpräzisen Bahndaten der Satelliten, genannt Ephemeriden, werden benötigt, damit der Empfänger zu jeder Zeit die genaue Position der Satelliten im Raum berechnen kann. Ein Satz Bahndaten mit reduzierter Genauigkeit wird Almanach genannt. Mit Hilfe der Almanachs berechnet der Empfänger bei ungefähr bekannter Position und Zeit, welche der Satelliten vom Standort aus über dem Horizont sichtbar sind. Jeder der Satelliten sendet seine eigenen Ephemeriden sowie die Almanachs aller existierender Satelliten aus.

### 6.1 Eigenschaften der Satellitenfunkuhr

Die eingesetzte Satellitenfunkuhr ist als Baugruppe im Europaformat (100 mm x 160mm) ausgeführt. Die maximale Kabellänge ist abhängig vom verwendeten Kabel und im Abschnitt "Antennenmontage" angegeben. Die Speisung der Antennen-/ Konvertereinheit erfolgt galvanisch getrennt über das Antennenkabel. Als Option ist ein Antennenverteiler lieferbar, der es ermöglicht, bis zu 4 Empfänger an einer einzigen Antenne zu betreiben.

Die GPS Uhr arbeitet mit dem „Standard Positioning Service“. Der Datenstrom von den Satelliten wird durch den Mikroprozessor des Systems decodiert. Durch Auswertung der Daten kann die GPS-Systemzeit mit einer Abweichung kleiner als 250 nsec reproduziert werden. Unterschiedliche Laufzeiten der Signale von den Satelliten zum Empfänger werden durch Bestimmung der Empfängerposition automatisch kompensiert. Durch Nachführung des Hauptoszillators wird eine Frequenzgenauigkeit von  $\pm 5 \cdot 10^{-9}$  erreicht. Gleichzeitig wird die alterungsbedingte Drift des Quarzes kompensiert. Der aktuelle Korrekturwert für den Oszillator wird in einem nichtflüchtigen Speicher (EEPROM) des Systems abgelegt.



## 6.2 Zeitzone und Sommer-/Winterzeit

Die GPS-Systemzeit ist eine lineare Zeitskala, die bei Inbetriebnahme des Satellitensystems im Jahre 1980 mit der internationalen Zeitskala UTC (Universal Time Coordinated) gleichgesetzt wurde. Seit dieser Zeit wurden jedoch in der UTC-Zeit mehrfach Schaltsekunden eingefügt, um die UTC-Zeit der Änderung der Erddrehung anzupassen. Aus diesem Grund unterscheidet sich heute die GPS-Systemzeit um eine ganze Anzahl Sekunden von der UTC-Zeit. Die Anzahl der Differenzsekunden ist jedoch im Datenstrom der Satelliten enthalten, so dass der Empfänger intern synchron zur internationalen Zeitskala UTC läuft.

Der Mikroprozessor des Empfängers leitet aus der UTC-Zeit eine beliebige Zeitzone ab und kann auch für mehrere Jahre eine automatische Sommer-/Winterzeitschaltung generieren, wenn der Anwender die entsprechenden Parameter einstellt.

## 7 GPS Antennenmontage

Die GPS-Satelliten sind nicht geostationär positioniert, sondern bewegen sich in circa 12 Stunden einmal um die Erde. Satelliten können nur dann empfangen werden, wenn sich kein Hindernis in der Sichtlinie von der Antenne zu dem jeweiligen Satelliten befindet. Aus diesem Grund muss die Antennen-/Konvertereinheit an einem Ort angebracht werden, von dem aus möglichst viel Himmel sichtbar ist. Für einen optimalen Betrieb sollte die Antenne eine freie Sicht von 8° über dem Horizont haben. Ist dies nicht möglich, sollte die Antenne so montiert werden, dass sie eine freie Sicht Richtung Äquator hat. Die Satellitenbahnen verlaufen zwischen dem 55. südlichen und 55. nördlichen Breitenkreis. Ist auch diese Sicht ziemlich eingeschränkt, dürften vor allem Probleme entstehen, wenn vier Satelliten für eine neue Positionsberechnung gefunden werden müssen.

Die Montage kann entweder an einem stehenden Mastrohr mit bis zu 60 mm Außendurchmesser oder direkt an einer Wand erfolgen. Ein passendes, 45 cm langes Kunststoffrohr mit 50 mm Außendurchmesser und zwei Wand- bzw. Masthalterungen gehören zum Lieferumfang der GPS170. Als Antennenzuleitung kann ein handelsübliches 50 Ohm Koaxialkabel verwendet werden. Die maximale Leitungslänge zwischen Antenne und Empfänger ist vom Dämpfungsfaktor des verwendeten Koaxialkabels abhängig.

Bei Einsatz des optional lieferbaren Antennenverteilers können mehrere Empfänger an einer Antenne angeschlossen werden. Die Gesamtlänge eines Stranges von der Antenne bis zum Empfänger darf die maximale Kabellänge nicht überschreiten. Der Antennenverteiler darf sich an einer beliebigen Position dazwischen befinden.

Bei der Antennenmontage mit einem Überspannungsschutz ist zu beachten, dass dieser direkt nach Gebäudeeintritt des Antennenkabels montiert wird. Der verwendete Überspannungsschutz ist nicht zur Außenmontage geeignet.

### 7.1 Beispiel:

Kabeltyp	Kabel-Ø [mm]	Dämpfung bei 100MHz [dB]/100m	Max. Kabellänge [m]
RG58/CU	5mm	17	300 <sup>(1)</sup>
RG213	10,5mm	7	700 <sup>(1)</sup>

(1) Die Angaben sind für Geräte mit Antennen ab Baujahr Januar 2005.

Bei den angegebenen Daten handelt es sich um typische Werte. Die genauen Werte sind im Datenblatt des eingesetzten Kabels nachzuschlagen.

## 7.2 Antennenmontage mit Überspannungsschutz

Ein Überspannungsschutz für koaxiale Leitungen ist optional verfügbar. Der Erdanschluss ist auf möglichst kurzem Wege über den mitgelieferten Montagewinkel zu realisieren. Der Überspannungsschutz ist mit zwei N-Norm Buchsen ausgestattet. Im Normalfall wird die Antenne über das Antennenkabel direkt an das System angeschlossen.

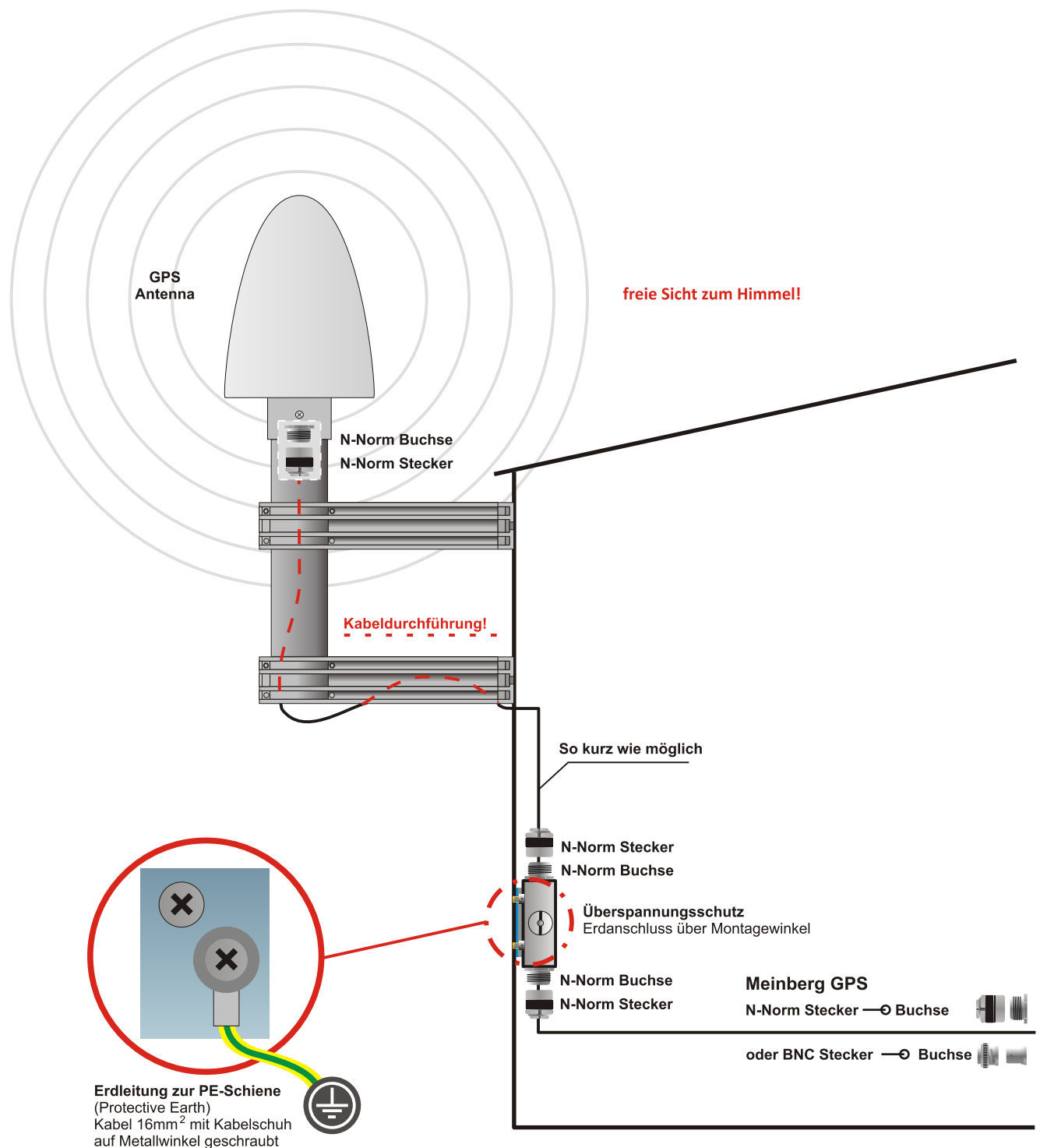

## 7.3 Kurzschluss auf der Antennenleitung

### (Optional für Baugruppen mit Display)

Sollte auf der Antennenleitung ein Kurzschluss auftreten, wird dieser durch eine Warnmeldung im Display angezeigt:

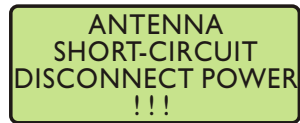

In diesem Fall muss die Uhr ausgeschaltet, der Fehler behoben und danach die Uhr wieder eingeschaltet werden. Die Versorgungsspannung für die Antennen/Konvertereinheit beträgt im Leerlauf ca.18.5V<sub>DC</sub> und bei angeschlossener GPS Antenne ca.16V<sub>DC</sub> .

## 8 Bootphase des GPS170 Empfängers

Nachdem die Antenne und die Stromversorgung angeschlossen wurden, ist das Gerät betriebsbereit. Etwa 2 Minuten nach dem Einschalten hat der Oszillator seine Betriebstemperatur und damit seine Grundgenauigkeit erreicht, die zum Empfang der Satellitensignale erforderlich ist. Wenn im batteriegepufferten Speicher des Empfängers gültige Almanach- und Ephemeriden vorliegen und sich die Empfängerposition seit dem letzten Betrieb nicht geändert hat, kann der Mikroprozessor des Geräts berechnen, welche Satelliten gerade zu empfangen sind. Unter diesen Bedingungen muss nur ein einziger Satellit empfangen werden, um den Empfänger synchronisieren zu lassen.

Wenn sich der Standort des Empfängers seit dem letzten Betrieb um einige hundert Kilometer geändert hat, stimmen Elevation und Doppler der Satelliten nicht mit den berechneten Werten überein. Das Gerät geht dann in die Betriebsart **Warm Boot** und sucht systematisch nach Satelliten, die zu empfangen sind. Aus den gültigen Almanachs kann der Empfänger die Identifikationsnummern existierender Satelliten erkennen. Wenn vier Satelliten empfangen werden können, kann die neue Empfängerposition bestimmt werden und das Gerät geht über zur Betriebsart **Normal Operation**. Sind keine Almanachs verfügbar, z.B. weil die Batteriepufferung unterbrochen war, startet die GPS170 in der Betriebsart **Cold Boot**. Der Empfänger sucht einen Satelliten und liest von diesem das komplette Almanach ein. Nach etwa 12 Minuten ist der Vorgang beendet und die Betriebsart wechselt zu Warm Boot.

## 9 Bootphase des Linux Rechners

Das Linux Betriebssystem wird aus einer gepackten Datei von der Flash-Disk des Einplatinenrechners in eine RAM-Disk geladen. Das gesamte Dateisystem befindet sich nach dem Booten in der RAM-Disk. Dadurch wird gewährleistet, dass bei jedem Neustart ein initialer Zustand des Dateisystems zur Verfügung steht; nur einige Parameter-Dateien werden zusätzlich auf der Flashdisk gespeichert. Dieser Bootvorgang dauert ca. 1 Minute. Nachdem das LINUX System hochgefahren ist, wird automatisch die Netzwerkfunktion initialisiert, das Programm zur Kommunikation mit der GPS und der NTPD (NTP Dämon) mit den entsprechenden Parametern gestartet. Dann beginnt die Synchronisationsphase des NTPD; hierbei synchronisiert er sich auf die angegebenen Referenzuhren, welches standardmäßig die lokale Hardwareuhr des Einplatinenrechners und die GPS Funkuhr sind. Solange der NTPD nicht synchron mit der GPS Funkuhr ist wird eine der folgenden Meldungen auf dem LC-Display angezeigt:

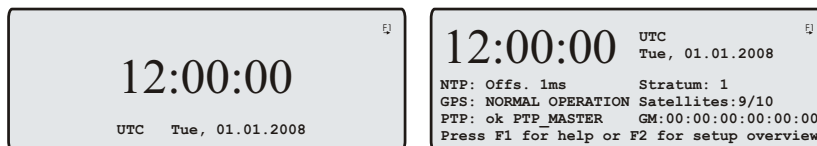

Damit der NTPD sich auf die GPS synchronisieren kann, muss ein ausreichender Empfang der Satelliten gegeben sein, d.h. die „Ref.Time“ LED muss grün leuchten. Ist dies der Fall wird im LC-Display folgende Meldung angezeigt:

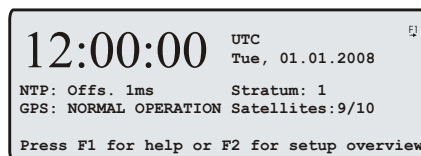

Die zweite Zeile des LC-Displays bedeutet, dass der NTPD sich auf die GPS synchronisiert hat. Der momentane Offset (aktuelle Abweichung der internen Systemzeit zur Zeit der GPS Funkuhr) wird ebenfalls angezeigt. Der Regelalgorithmus des NTP benötigt eine gewisse Zeit, bis der Offset zur GPS auf ein Minimum reduziert ist. Es wird von dem NTPD gewährleistet, dass der Offset zur Referenzuhr nicht größer als  $\pm 128$  ms wird, ansonsten wird die Zeit hart gesetzt. Typisch sind Offsetwerte um  $\pm 5$  ms, nachdem der NTPD eingeschungen ist.

# 10 Benutzerschnittstellen zur Konfiguration

## 10.1 Einleitung Konfiguration LANTIME

Das LANTIME bietet mehrere Möglichkeiten zur Konfiguration der Parameter:

- Command Line Interface (CLI) über TELNET
- Command Line Interface über SSH
- Command Line Interface: serielles Terminal im Frontpanel (38400/8N1/VT100)
- HTTP Interface
- Secure HTTP Interface (HTTPS)
- Frontpanel LCD/VFD Interface
- SNMP Management

Zur ersten Inbetriebnahme des LANTIME muss das Frontpanel LCD/VFD Interface benutzt werden, um einmalig eine IP Adresse dem Gerät zu vergeben (siehe auch DHCP IPv4 oder AUTOCONF IPv6). Bei einem LANTIME mit seriellem Terminal Interface („Term“ oder „Terminal“) kann die Inbetriebnahme mit Hilfe eines Terminal Programms (Einstellungen: 38400Baud, 8N1, VT100), z.B. von einem Laptop, durchgeführt werden. Wurde einmal das Netzwerkinterface mit entweder einer IPv4 Adresse, Netzmaske und IPv4 GATEWAY oder über die IPv6 SCOPE-LINK Adresse initialisiert, kann von einem anderen Rechner im Netzwerk (remote) auf den LANTIME zugegriffen werden.

Um eine TELNET Verbindung zu dem LANTIME aufzubauen, geben Sie die folgenden Befehle von Ihrer Kommandozeile ein:

```
telnet 198.168.10.10 // IP Adresse vom LANTIME
```

```
user: root
```

```
password: timeserver
```

Mit dem Befehl „setup“ kann dann das Konfigurationsprogramm gestartet werden.

Um eine SSH Verbindung zu dem LANTIME aufzubauen, geben Sie die folgenden Befehle von Ihrer Kommandozeile ein:

```
ssh root@198.168.10.10 // IP Adresse vom LANTIME
```

```
password: timeserver
```

Mit dem Befehl „setup“ kann dann das Konfigurationsprogramm gestartet werden.

Um eine HTTP Verbindung zu dem LANTIME aufzubauen, geben Sie die folgende Zeile in Ihrem WEB-Browser ein:

```
http://198.168.10.10 // IP Adresse vom LANTIME
```

```
password: timeserver
```

Um eine Secure HTTP (HTTPS) Verbindung zu dem LANTIME aufzubauen, geben Sie die folgende Zeile in Ihrem WEB-Browser ein:

```
https://198.168.10.10 // IP Adresse vom LANTIME
```

```
password: timeserver
```

## 10.2 Hauptmenü

Das Hauptmenü wird angezeigt, wenn nach Einschalten des Geräts die Initialisierungsphase abgeschlossen ist. Über das Tastenfeld mit den 4 Pfeilen und den Tasten „OK“, „ESC“, „F1“ und „F2“ kann in der Anzeige durch die einzelnen Menüs navigiert werden. Das Hauptmenü kann immer durch mehrmaliges Drücken der „ESC“ Taste erreicht werden. Im Hauptmenü werden die wichtigsten Statusinformationen des Gerätes angezeigt. In der obersten Zeile wird der Gerätetyp und der Typ der Referenzzeitquelle (hier GPS) angezeigt. Die zweite Zeile im Display zeigt die Betriebsart der GPS Referenzuhr an. Statt „GPS: NORMAL MODE“ kann auch „GPS: COLD BOOT“, „GPS: WARM BOOT“ oder „GPS: UPDATE ALMANAC“ erscheinen. Wenn die Antennenleitung unterbrochen ist, kommt hier die Meldung „GPS: ANTENNA FAULTY“.

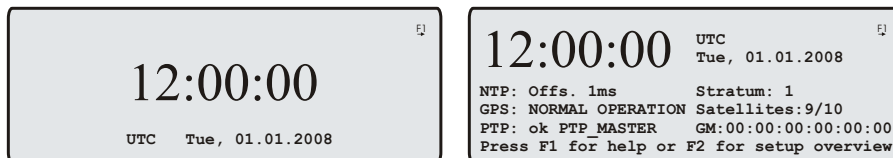

In der letzten Zeile werden aktuelles Datum, Name der Zeitzone (bei NTP immer UTC; für die seriellen Schnittstellen kann eine andere Zeitzone eingestellt werden) und aktuelle Zeit angezeigt. Hinter der Uhrzeit kann ein „\*“ erscheinen, wenn die Einstellung „Ignore Lock“ (Simulationsmode) aktiviert wurde.

Wenn in der oberen rechten Ecke der Anzeige ein Symbol „F1“ angezeigt wird, kann mit der „F1“ Taste eine Seite mit zusätzlichen Informationen aktiviert werden. Mit „F1“ aus dem Hauptmenü wird eine kurze Beschreibung zur Navigation mit den Tasten durch die Menüs angezeigt.



**Mittels der mehrfarbigen LEDs werden Zustände des Zeitserver angezeigt:**

### „Ref. Time“

grün: die Referenzuhr liefert eine gültige Zeit.  
rot: die Referenzuhr liefert keine gültige Zeit (z.B. nicht synchron)

### „Time Service“

grün: NTP ist synchron zur Referenzuhr.  
rot: NTP ist nicht synchron oder auf die „local clock“ geschaltet

### „Network“

grün: alle überwachten Netzwerkanschlüsse sind angeschlossen (Link up)  
rot: mindestens einer der überwachten Netzwerkanschlüsse (siehe „Setup Device Parameter / Check Network Linkup“) ist nicht angeschlossen (kein Link)

### „Alarm“

aus: kein Fehler  
rot: allgemeiner Fehler – weitere Informationen auf dem Display.

```
Use + and + to select different
main menus. Use - and - to
enter specific submenus. Press
F2 for SETUP overview. [ESC]
```



Durch mehrfaches Drücken der → Taste aus dem Hauptmenü wird eine Seite mit den Software Versionen für den LANTIME, NTP und das Betriebssystem angezeigt.

```
TYP: ELX800 GPS170 M6x V5.26
Serial Num.: 000000000000
NTP: 4.2.0@1.1438-o
Kernel: 2.6.12
```

Mit den Pfeiltasten „UP“ und „DOWN“ kann durch die einzelnen Hauptmenüs navigiert werden. Folgende Hauptmenüs stehen zur Verfügung (die PTP Seite wird nur mit entsprechender PTP Option angezeigt):

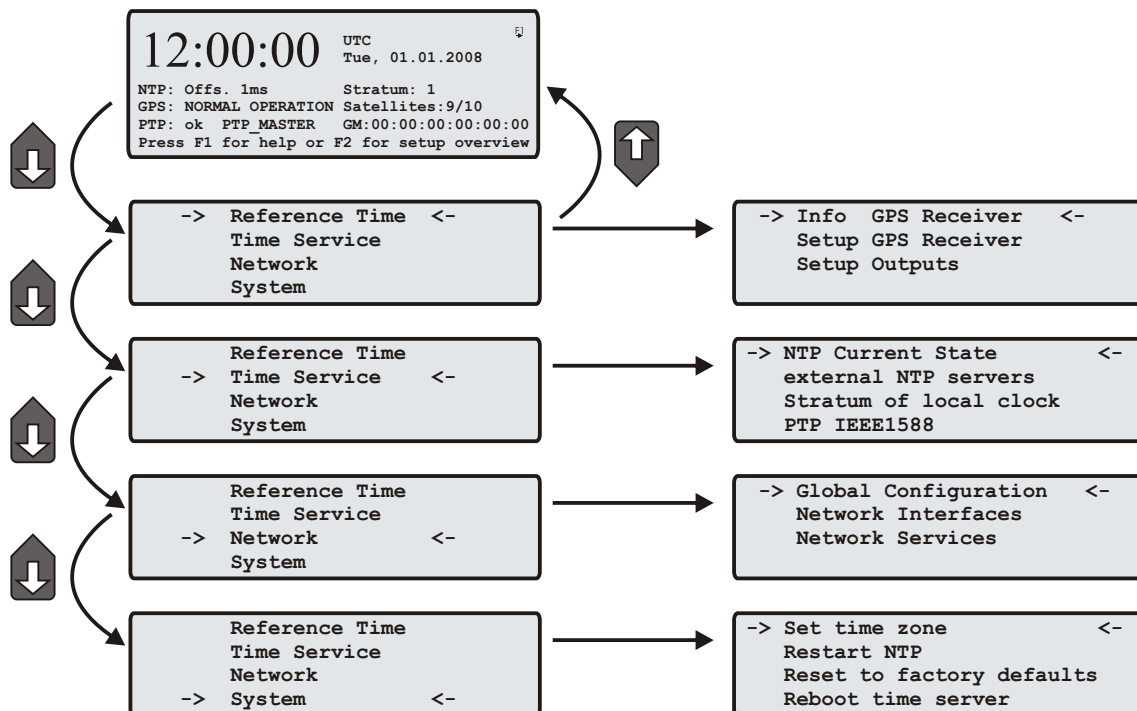

## 10.3 Menü: Reference Time

Alle Statusinformationen und Einstellungen zur Referenzuhr werden über dieses Menü vorgenommen.



Mit der „OK“ oder Pfeil-Rechts Taste werden die Untermenüs geöffnet.

### 10.3.1 Info GPS Receiver

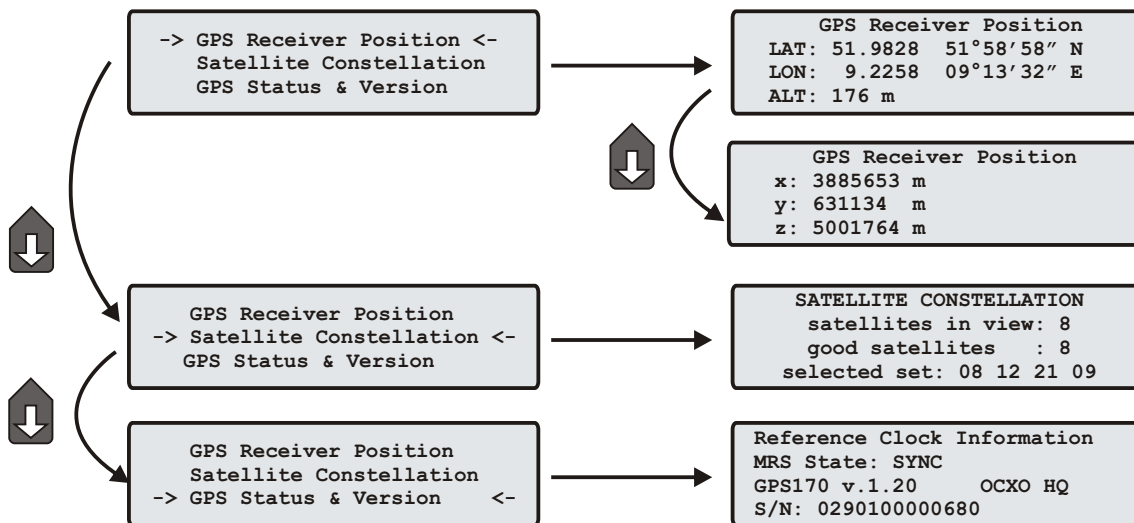

### 10.3.2 GPS Receiver Position

Dieses Menü zeigt die aktuelle Empfängerposition an. Mit Hilfe des Tasters OK kann zwischen drei Formaten gewählt werden: Das Standardformat zeigt geographische Breite (Latitude), geographische Länge (Longitude) und Höhe über Normal Null (Altitude); wobei Breite und Länge in Grad, Minuten und Sekunden sowie die Höhe in Metern angegeben werden. Das nächste Format ist auch geographisch, jedoch werden Breite und Länge in Grad mit Nachkommastellen angezeigt. Das dritte Format gibt die Position in kartesischen Koordinaten (Earth Centered, Earth Fixed; ECEF) an, wobei der Nullpunkt mit dem Mittelpunkt der Erde zusammenfällt und die x-Richtung in der Äquatorebene zum Null-Meridian weist.

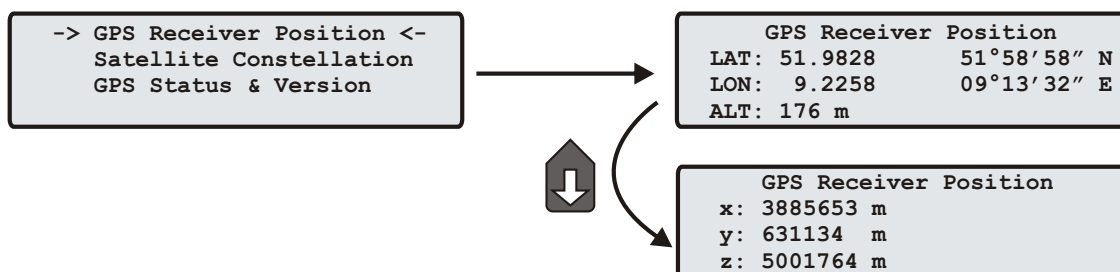

### 10.3.3 GPS Satellite Constellation

Das Menü Satellitenkonstellation (Satellite Constellation) gibt einen Überblick, wie viele Satelliten nach den Berechnungen des Empfängers gerade in Sicht sind, d.h., eine Elevation von mindestens 5° über dem Horizont haben. Der zweite Wert gibt die Anzahl der Satelliten an, die empfangen und zur Positionsbestimmung genutzt werden können und der letzte Wert zeigt die Nummern der momentan zur Positionsbestimmung benutzten vier Satelliten.

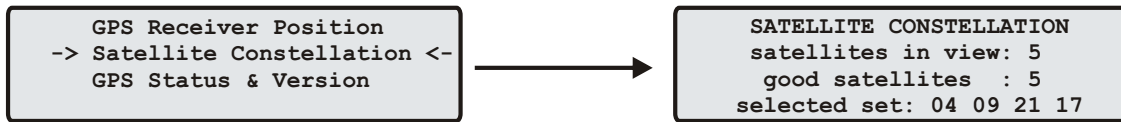

### 10.3.4 GPS Status und Version

Alle Statusinformationen und Einstellungen zur Referenzuhr werden über dieses Menü vorgenommen.

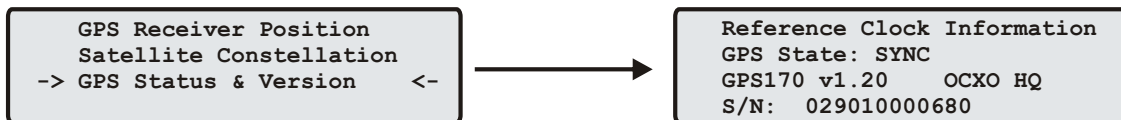

In der ersten Zeile wird der Typ der Referenzuhr (hier GPS) mit dem aktuellen Status der Funkuhr angezeigt. Darunter stehen die Versionsnummer der Firmware, die Seriennummer der Referenzuhr und der eingebaute Typ des Oszillators.

### 10.3.5 Setup GPS Receiver Parameters

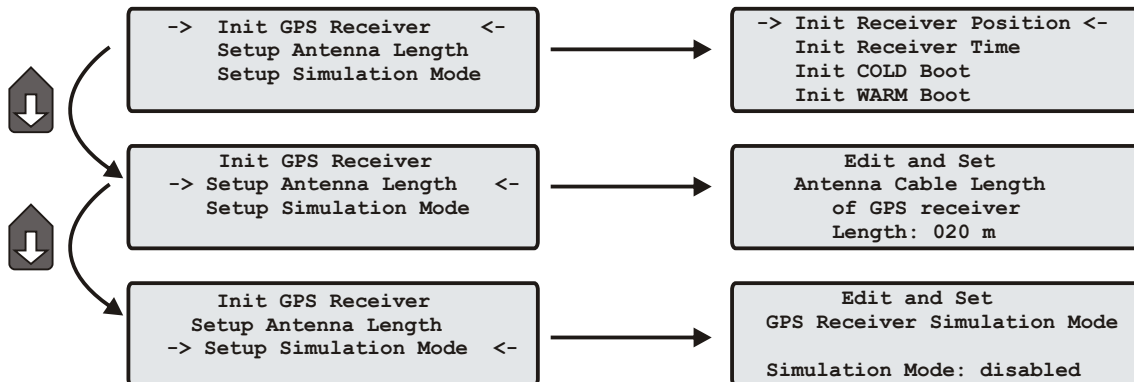

### 10.3.6 Init GPS Receiver



### 10.3.7 Init Receiver Position

Wenn der Empfänger zum ersten Mal an einem neuen Standort in Betrieb genommen wird, der weit vom letzten Standort entfernt ist, muss die GPS im Warm Boot nach Satelliten suchen, da die berechneten Werte für Elevation und Doppler zu sehr von den tatsächlichen abweichen. Durch Eingabe der ungefähren neuen Position kann dies vermieden werden, wodurch die Zeit bis zur Synchronisation verkürzt wird.



### 10.3.8 Init Receiver Time

Wenn die Hardware-Uhr des Systems falsch geht, berechnet der Empfänger ungültige Werte für Elevation und Doppler und muss im Warm Boot nach Satelliten suchen. Durch Eingabe der richtigen Zeit kann dies vermieden werden, wodurch die Zeit bis zur Synchronisation verkürzt wird.

Wenn das LANTIME ohne Antenne betrieben wird, können zu Testzwecken auch andere Zeiten eingestellt werden. Dabei ist zu beachten, dass zum einen der NTPD sich nicht mehr auf die GPS Referenzuhr synchronisiert, wenn diese keinen Empfang hat und zum anderen sich der NTP automatisch beendet, wenn die Abweichung zwischen Systemzeit und Referenzuhr größer als 1024 Sekunden ist. Für einen solchen Test sollte der Punkt „Simulation Mode“ aktiviert sein (siehe unten). Nach dem manuellen Setzen der Zeit wird die Systemzeit des Rechners auch gesetzt und der NTP neu gestartet.



### 10.3.9 Initiate Cold Boot of GPS Receiver

Dieses Menü erlaubt es dem Benutzer alle GPS-Systemwerte zu initialisieren, d.h. alle gespeicherten Satellitendaten werden gelöscht. Bevor die Initialisierung erfolgt, wird nochmals eine Bestätigung des Bedieners erwartet. Anschließend geht das System in die Betriebsart COLD BOOT, um nach einem Satelliten zu suchen und von diesem die aktuellen Parameter einzulesen.



### 10.3.10 Initiate Warm Boot of GPS Receiver

Dieses Menü erlaubt es dem Benutzer, den Empfänger in den BOOT MODE zu schalten. Das kann erforderlich sein, wenn die Satellitendaten im batteriegepufferten Speicher zu alt sind oder wenn das Gerät an einem Ort in Betrieb genommen wird, der mehrere hundert Kilometer vom letzten Betriebsstandort entfernt ist, da dann die Berechnung der Sichtbarkeit der Satelliten falsche Ergebnisse liefert. Wenn der Benutzer in einem solchen Fall manuell in den BOOT MODE schaltet, kann die Zeitspanne bis zur Synchronisation wesentlich verringert werden, obwohl der Empfänger dieses nach einer Weile selbst tun würde, wenn keine Satelliten empfangen werden können. Nach Bestätigung der Auswahl geht das Gerät in die Betriebsart WARM BOOT, wenn sich noch gültige Satellitendaten im Speicher befinden, ansonsten werden diese im COLD BOOT neu eingelesen.



### 10.3.11 Set Antenna Cable Length

Dieses Menü erlaubt es dem Benutzer, die Signallaufzeit des Antennenkabels zu kompensieren. Das empfangene Zeitraster wird um ca. 5ns/m Antennenkabel verzögert. Durch Eingabe der Kabellänge wird dieser Zeitfehler automatisch ausgeglichen. Als Defaultwert wird bei Auslieferung 20m eingestellt. Die maximale Eingabemöglichkeit ist auf 500m begrenzt (Spezialkabel).



### 10.3.12 Set GPS Receiver Simulation Mode

Dieses Menü erlaubt es dem Benutzer, das LANTIME auch ohne Antenne zu betreiben. Normalerweise verliert der NTPD die Synchronisation zur GPS, wenn die Antenne abgezogen ist oder nicht genügend Satelliten empfangen werden (rote FAIL LED leuchtet). Über die Aktivierung des Simulation Mode werden die entsprechenden Statusinformationen für den NTPD fest auf SYNC gesetzt. Dadurch ist es auch möglich andere Uhrzeiten, welche über das SETUP Menü eingetragen wurden, an den NTPD zu übermitteln. Im Normalfall sollte dieser Punkt disabled sein. Ist diese Einstellung aktiviert, wird im Hauptmenü ein „\*“ hinter der Uhrzeit angezeigt.



### 10.3.13 Setup GPS Outputs

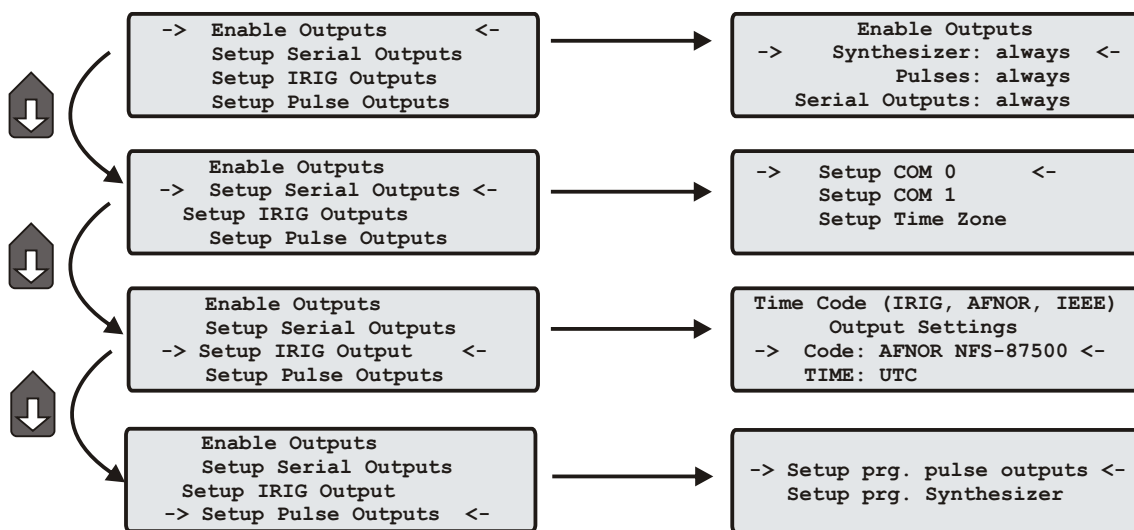

### 10.3.14 Enable Outputs

Über dieses Menü können die Puls-Ausgänge (Sekundenimpuls, Minutenimpuls und 10 MHz) und die seriellen Ausgänge an der Rückseite des Gerätes abhängig vom Zustand des GPS Empfängers parametrisiert werden. Die Ausgänge können so eingestellt werden, dass diese erst aktiv werden, wenn der GPS Empfänger synchronisiert hat (if sync) oder permanent aktiviert werden (always).



### 10.3.15 Setup Serial Outputs

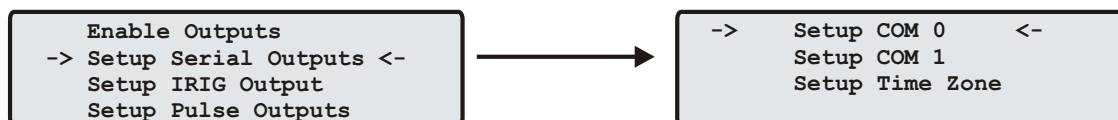

Mit Hilfe dieses Untermenüs können Übertragungsgeschwindigkeit und Datenformat der seriellen Schnittstelle eingestellt werden. Standardwerte sind:

**Baudrate:** 300 bis 19200  
**Datenformat:** 7E2, 8N1, 8E1, 8O1

COM gibt ein Zeittelegramm sekundlich, minütlich oder auf Anfrage aus. Auf Anfrage bedeutet, dass ein angeschlossener Client ein „?“ senden muss, um als Antwort das Zeittelegramm zu erhalten.

**Defaulteinstellung:** COM: 19200 baud, 8N1, pro Sekunde

Es kann zwischen folgenden Zeittelegrammen gewählt werden.  
 Die genaue Definition dieser Zeittelegramme ist im Anhang beschrieben.

- Standard Meinberg-Telegramm
- GPS Capture-Telegramm
- SAT-Telegramm
- UNI-Erlangen-Telegramm
- NMEA-Telegramm (RMC)
- SPA-Telegramm
- Computime-Telegramm
- Sysplex1-Telegramm
- RACAL-Telegramm

### 10.3.16 Setup Time Zone

Die Zeitzone der seriellen Ausgänge kann entsprechend eingestellt werden. Diese Einstellungen wirken sich auf die seriellen Schnittstellen und die Timecode Ausgänge aus. Die interne Zeit des Zeitservers und die NTP Zeit bezieht sich immer auf UTC und ist unabhängig von diesen Einstellungen der Zeitzone. Die Anzeige im Display wird über ein anderes Menü eingestellt (Hauptmenü: System->Set time zone).

Im ersten Untermenü (Daylight Saving OFF) werden die Einstellungen für die normale Ortszeit (Winterzeit) vorgenommen. Im zweiten Untermenü (Daylight Saving ON) wird hingegen die Sommerzeit konfiguriert.

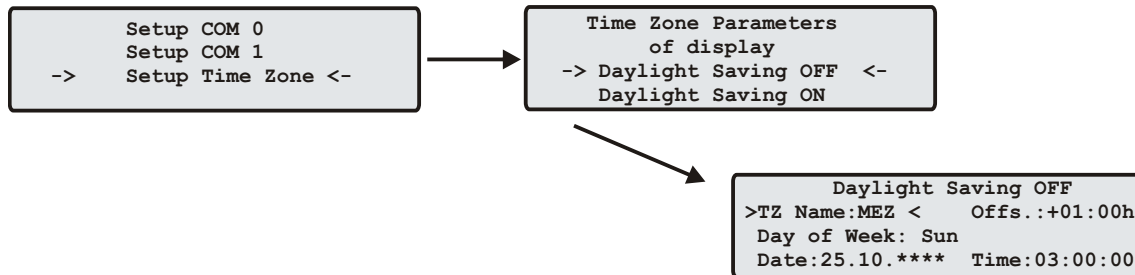

Nach der Auswahl einer von beiden Menüpunkten gelangt man hier zu den Einstellmöglichkeiten der Winter- bzw. Sommerzeit. Exemplarisch wird in der oben angegebenen Abbildung die Konfiguration der Winterzeit aufgezeigt.

In der ersten editierbaren Zeile werden Name und Abweichung für die normale Ortszeit angegeben (z.B.: MEZ = UTC + 1h).

Die beiden folgenden Zeilen dienen der Eingabe des Umschaltzeitpunktes, in dem die Winterzeit aktiviert wird. GPS bietet zwei Möglichkeiten zur Eingabe von Sommer-/Winterzeit: Entweder werden Datum und Uhrzeit der Umschaltpunkte für ein Jahr exakt definiert oder es werden Randbedingungen gesetzt, mit deren Hilfe das Gerät automatisch für mehrere Jahre den Tag der Umschaltung bestimmen kann. Die Abbildungen unten zeigen beide Varianten: Wird die Jahreszahl als '\*' angezeigt, muss ein Wochentag eingegeben werden; dann ist der Tag der Umschaltung der erste Tag ab dem eingegebenen Datum, der mit dem eingegebenen Wochentag übereinstimmt. In der Abbildung unten ist z.B. der 25.10. im Jahr 2008 ein Samstag, am darauf folgenden Sonntag, den 26.10., zur angegebenen Uhrzeit, findet die Umschaltung auf Winterzeit statt. Wird eine bestimmte Jahreszahl eingegeben, ist der Tag der Umschaltung genau festgelegt und der Wochentag wird als '\*' angezeigt.

```

Time Zone Daylight Saving OFF
TZ Name: CET Offs.UTC:+01:00h
Day of Week: Sun
Date:25.10.**** Time:03:00:00
  
```

```

Time Zone Daylight Saving OFF
TZ Name: CET Offs.UTC:+01:00h
Day of Week: ***
Date:26.10.2012 Time:03:00:00
  
```

Für den Fall, dass keine Sommerzeitumstellung benötigt wird, sind unter beiden Menüpunkten (DAYlight SAVING ON / OFF) beliebige aber exakt gleiche Daten, Zeiten und Offsets zu setzen. Nach Eingabe dieser Werte sollte ein Restart des Gerätes erfolgen.



### 10.3.17 TIME CODE IRIG (Output)

In diesem Untermenü können die generierten Zeitcodes der GPS-TC eingestellt werden. Die meisten IRIG-Codes beinhalten keine Zeitzoneinformation, somit wird standardmäßig UTC ausgegeben. Auf Wunsch kann durch Auswahl „TIME: LOCAL“ die eingestellte Zeitzone der Uhr ausgegeben werden.

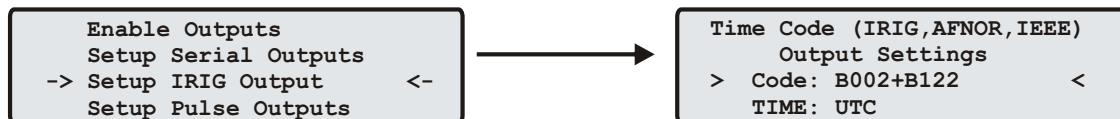

Weitere Informationen zum IRIG-Zeitcode finden Sie im Anhang.

### 10.3.18 Synthesizer Frequency Output

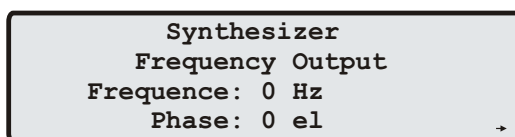

Mit Hilfe dieses Menüs kann die Ausgangsfrequenz und Phase des eingebauten Synthesizers eingestellt werden. Frequenzen von 1/3 Hz bis zu 12 MHz sind durch Eingabe von vier Ziffern und einem Frequenzbereich einstellbar. Der Frequenzbereich wird durch Betätigung der Pfeil-Tasten gewählt, wenn der Cursor auf der Einheit Hz, kHz oder MHz positioniert ist. Wenn der Bereich Hz eingestellt wurde, sind nur die Nachkommastellen 0.0, 0.1 (angezeigt als 1/8), 0.3 (angezeigt als 1/3), 0.5 und 0.6 (angezeigt als 2/3) erlaubt. Bei Einstellung von 1/8, 1/3 oder 2/3 werden echte Bruchteile von Hertz erzeugt, nicht etwa 0.33 Hz oder 0.66 Hz. Durch Eingabe der Frequenz 0 Hz kann der Synthesizer abgeschaltet werden.

In der letzten Zeile des Displays kann die Phasenlage der eingestellten Frequenz im Bereich  $-360^\circ$  bis  $+360^\circ$  mit einer Auflösung von  $0.1^\circ$  eingegeben werden. Bei Vergrößerung des Phasenwinkels wird das Ausgangssignal mehr verzögert. Falls eine Frequenz größer als 10 kHz eingestellt wurde, kann die Phase nicht geändert werden.

## 10.4 Menü Time Service

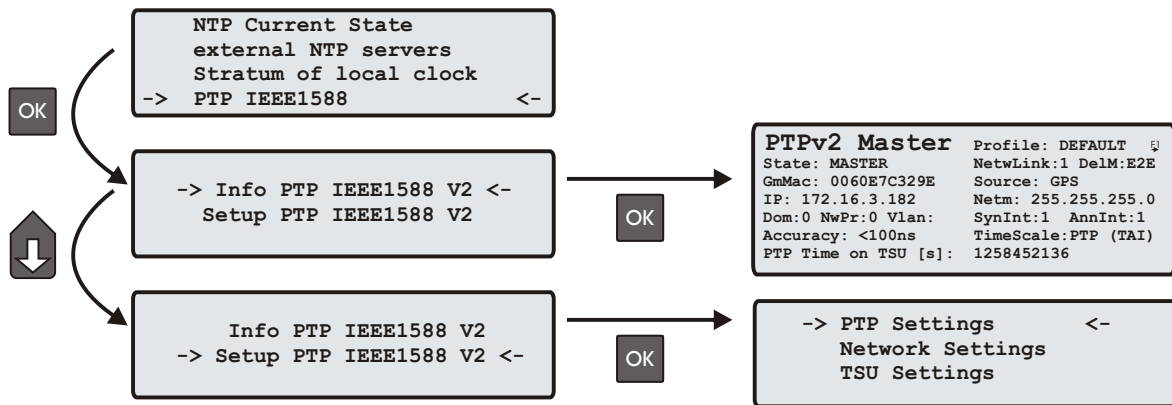

### 10.4.1 Menü NTP Current State

In diesem Menü wird eine Tabelle mit Informationen über die verwendeten Referenzzeitquellen angezeigt (interne Uhr, externe Zeitserver).

NTP Query Output						
Id	St	wh	reach	delay	offset	jitter
0	12	02	377	0.000	0.000	0.000
*1	00	08	377	0.000	0.011	0.007
o2	00	11	377	0.000	0.011	0.007
3	01	15	377	0.436	0.043	0.038

### 10.4.2 Menü NTP Configuration

Zu den internen Referenzuhren (Local Clock, GPS, PPS) können zusätzlich externe NTP Server mit berücksichtigt werden. Die interne Referenzuhr hat immer Vorrang vor den externen NTP Servern. Wenn die interne Referenzuhr nicht synchron oder ausgefallen ist, schaltet der NTP automatisch auf eine der externen NTP Server um. Über diesen Menüpunkt können 4 externe NTP Server konfiguriert werden.

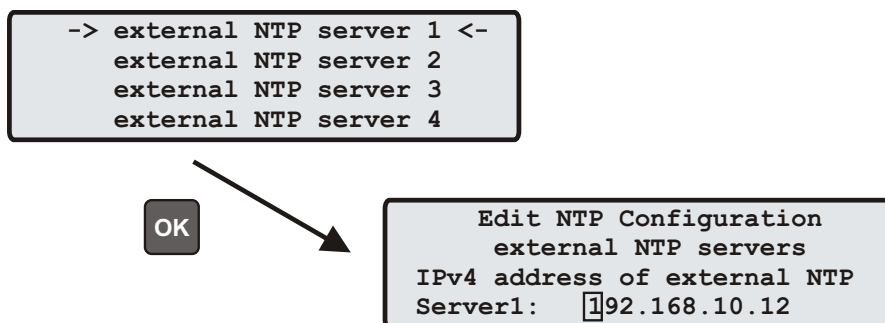

### 10.4.3 Menü: Stratum of local clock

Die „Local Clock“ wird vom NTP als eine Referenzuhr benutzt. Diese entspricht der Hardwareuhr des Rechners. Wenn keine Referenzuhr (GPS oder externe NTP Server) mehr zur Verfügung steht, schaltet der NTP auf diese „Local Clock“ zurück. Der Stratum-Wert der „Local Clock“ kann über dieses Menü eingestellt werden. Der Stratum-Wert unter NTP entspricht der Güte der Referenzuhr oder dem Abstand zur nächsten Referenzuhr.

```
NTP Configuration
Stratum of local clock
new stratum value from 0 to 15
stratum: 12
```

## 10.5 Menü: Network

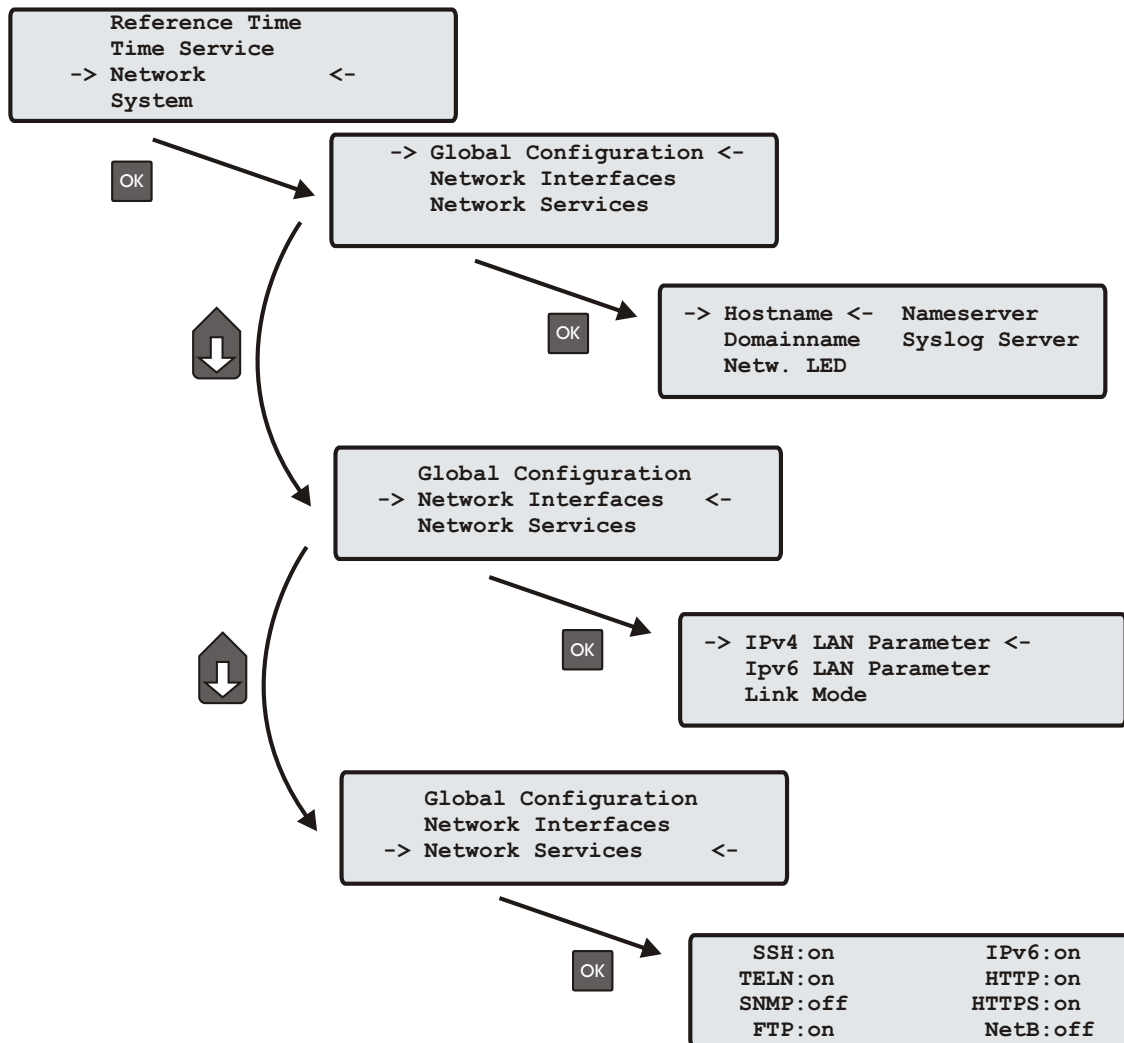

In diesem Untermenü werden die Netzwerkparameter festgelegt. Bei der Erstinstallation des LANTIME müssen diese Parameter an das vorhandene Netzwerk angepasst werden. Es können die folgenden Parameter eingestellt werden:

Differenzierte Einstellungen können dann später über den Netzwerkzugang mit TELNET, SSH oder das WEB Interface gemacht werden. Die Werte für diese Parameter sollten beim Netzwerk Administrator erfragt werden. Bei jeder Änderung der Netzwerkparameter wird die Konfigurationsdatei neu geschrieben und der NTPD neu gestartet. Alle Parameter für die Konfiguration des Zeitservers werden in der Datei „/mnt/flash/config/global\_configuration“ auf der Flash-Disk abgespeichert und sind auch nach einem Neustart gültig. Es wird empfohlen diese Datei nicht manuell zu bearbeiten, sondern alle Änderungen über die Konfigurations-Schnittstellen (HTTP, CLI oder SNMP) durchzuführen. Falls diese Datei nicht vorhanden ist, wird automatisch eine leere Datei beim nächsten Abspeichern angelegt. Die Konfigurationsdatei wird im Anhang mit dem Auslieferungszustand abgebildet.

### 10.5.1 Menü: Global Configuration



In diesem Untermenü werden Hostname, Domainname, Nameserver und Syslogserver eingestellt

Ein Nameserver und ein Syslogserver können eingetragen werden. Bei den Nameservern und Syslogservern sind nur IPv4 Adressen möglich. Jeweils ein weiterer Nameserver bzw. Syslogserver kann dann später über das WEB-Interface konfiguriert werden. Sind beide Adressen auf 0.0.0.0 gesetzt wird der REMOTE SYSLOG-Dienst nicht verwendet.

Alle Informationen die auf dem LANTIME in das SYSLOG (/var/log/messages) geschrieben werden, können auf einen entfernten Server umgeleitet werden. Der SYSLOG Dämon des entfernten Servers muss entsprechend auf Empfang geschaltet werden, z.B. unter LINUX mit „syslogd -r“, um die Syslog-Messages von anderen Servern empfangen zu können.

Beachten Sie, dass alle SYSLOG Ausgaben auf dem Zeitserver unter „/var/log/messages“ gespeichert werden und somit nach einem Neustart des Systems gelöscht sind. Ein täglich ausgeführtes Programm (CRON Job) prüft die Größe der Log-Dateien und löscht diese, wenn sie zu groß werden.

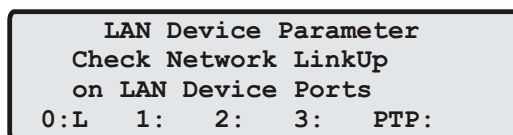

Über das Menü „Check Network Linkup“ kann eingestellt werden, welche Netzwerk Ports auf „LINK UP“ überprüft werden sollen. Wenn eine der ausgewählten Schnittstellen keinen LINK hat, wird die rote LED „Network“ an der Vorderseite des Gerätes eingeschaltet.

### 10.5.2 Menü: Network Interfaces



### 10.5.3 Menü: Setup IPv4 LAN Parameter



Für jeden physikalischen Netzwerkanschluss (RJ45 Buchse) steht ein separater Abschnitt zur Verfügung. Ist kein DHCP Client Betrieb für IPv4 aktiviert, so kann manuell eine IP-Adresse für den jeweiligen Netzwerkanschluss eingestellt werden. IPv4-Adressen bestehen aus 32 Bit und werden mit 4 dezimalen Werten zwischen 0 bis 255 durch jeweils einen Punkt getrennt eingegeben:

**Beispiel: 192.168.10.2**

Bitte wenden Sie sich an Ihren Netzwerk Administrator, der Ihnen eine gültige IPv4-Adresse speziell für Ihr Netzwerk vergibt. Ebenso verfahren Sie mit der Netzmaske.

Abhängig von der Anzahl der integrierten Netzwerkschnittstellen (optional) werden entsprechende Abschnitte für die Netzwerkkonfiguration eingeblendet.

Falls sich ein DHCP Server (Dynamik Host Configuration Protocol) im Netz befindet, kann die Netzwerkeinstellung auch automatisch vorgenommen werden. Die Netzwerkeinstellungen werden dann automatisch von einem DHCP-Server (muss sich bereits im Netzwerk befinden) vorgenommen. Der DHCP-Client vom LANTIME ist nur für das IPv4 Netzwerk Protokoll einsetzbar.

### 10.5.4 Menü: Setup IPv6 Parameter

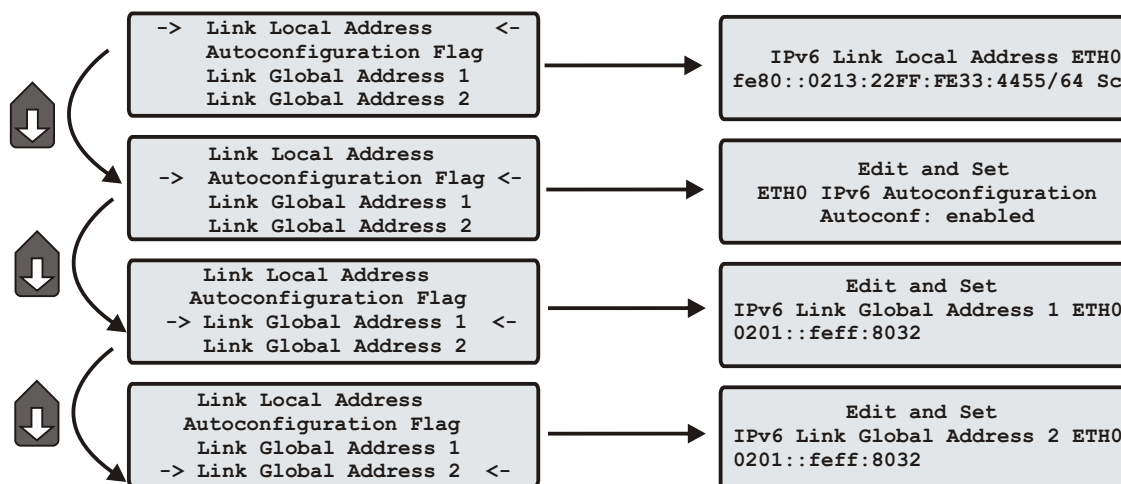

Über das Frontpanel können die Parameter für IPv6 nur für die erste Schnittstelle eingestellt werden. Dabei sind drei globale IPv6 Adressen möglich, zwei davon sind über das Front Panel einstellbar, eine weitere dritte über das WEB-Interface. IPv6-Adressen haben 128 Bits und werden als Kette von 16-bit-Zahlen in Hexadezimal-Notation geschrieben, die durch Doppelpunkte getrennt werden. Folgen von Nullen können einmalig durch „:“ abgekürzt werden.

Ist das IPv6-Netzwerkprotokoll aktiviert, wird dem LANTIME automatisch immer eine Link-Local IPv6-Adresse in der Form „FE80:...“ zugewiesen, die die eigene Hardware-Adresse der Netzwerkkarte enthält. Befindet sich in dem IPv6 Netzwerk ein Router-Advertiser werden zusätzlich noch eine oder mehrere Link-Global IPv6 Adressen vergeben, wenn IPv6 Autoconf aktiviert wurde.

### 10.5.5 Menü: Link Mode

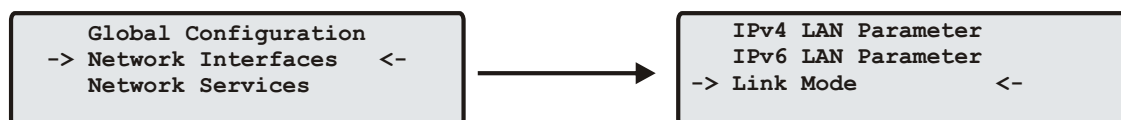

Über das Link Mode Untermenü können die Parameter für Geschwindigkeit und Duplex der ersten Netzwerkschnittstelle eingestellt werden. Es stehen 5 Modi zur Verfügung: Autosensing, 10 MBit/Halb-Duplex, 100 MBit/Halb-Duplex, 10MBit/Voll-Duplex, 100 MBit/Voll-Duplex. Standardmäßig werden die Schnittstellen auf Autosensing eingestellt.

### 10.5.6 Menü: Network Services

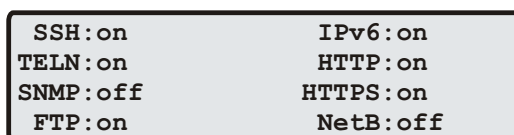

Im Menü werden die möglichen Dienste angezeigt, die der LANTIME zur Verfügung stellt: SSH, TELNET, SNMP, FTP, IPv6, HTTP, HTTPS und NETBIOS. Die einzelnen Dienste können über die Auf/Ab Tasten aktiviert oder deaktiviert werden. Die Navigation durch die Liste erfolgt mit Hilfe der Rechts/Links Tasten. Die Dienste werden direkt nach dem Abspeichern mit OK entsprechend gestartet oder beendet.

## 10.6 Menü: System



In diesem Untermenü werden System spezifische Parameter festgelegt.

Über **Set time zone** wird die Zeitzone für die Anzeige im Display konfiguriert (s.unten).

Mittels **Restart NTP** wird der laufende NTP Dienst beendet und anschließend neu gestartet.

Wird der Menüpunkt **Reset to Factory Defaults** aufgerufen und bestätigt, werden alle Netzwerk Parameter und Systemparameter auf die Werkseinstellung zurückgesetzt.

Über den Punkt **Reboot time server** wird das Betriebssystem neu gestartet – die eingebaute Referenz Uhr wird nicht neu gestartet.

### 10.6.1 Menü: Set time zone

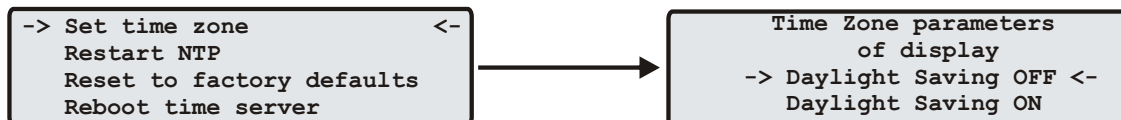

In diesem Menü wird die Zeitzone für die Anzeige im Display eingestellt. Diese Einstellungen wirken sich nicht auf die seriellen Schnittstellen und die Timecode Ausgänge aus. Die interne Zeit des Zeitserver und die NTP Zeit bezieht sich immer auf UTC und ist unabhängig von diesen Einstellungen der Zeitzone. Die Zeitzone für die seriellen Schnittstellen wird über ein anderes Menü eingestellt - (**Reference Time->Serial Outputs**).

Im ersten Untermenü (Daylight Saving OFF) werden die Einstellungen für die normale Ortszeit (Winterzeit) vorgenommen. Im zweiten Untermenü (Daylight Saving ON) wird hingegen die Sommerzeit konfiguriert.

Nach der Auswahl einer von beiden Menüpunkten gelangt man hier zu den Einstellmöglichkeiten der Winter- bzw. Sommerzeit. Exemplarisch wird in der oben angegebenen Abbildung die Konfiguration der Winterzeit aufgezeigt.

In der ersten editierbaren Zeile werden Name und Abweichung für die normale Ortszeit angegeben (z.B.: MEZ = UTC + 1h).

Die beiden folgenden Zeilen dienen der Eingabe des Umschaltzeitpunktes, in dem die Winterzeit aktiviert wird. GPS bietet zwei Möglichkeiten zur Eingabe von Sommer-/Winterzeit: Entweder werden Datum und Uhrzeit der Umschaltpunkte für ein Jahr exakt definiert oder es werden Randbedingungen gesetzt, mit deren Hilfe das Gerät automatisch für mehrere Jahre den Tag der Umschaltung bestimmen kann. Die Abbildungen unten zeigen beide Varianten: Wird die Jahreszahl als '\*' angezeigt, muss ein Wochentag eingegeben werden; dann ist der Tag der Umschaltung der erste Tag ab dem eingegebenen Datum, der mit dem eingegebenen Wochentag übereinstimmt. In der Abbildung unten ist z.B. der 25.10. im Jahr 2008 ein Samstag, am darauf folgenden Sonntag, den 26.10., zur angegebenen Uhrzeit, findet die Umschaltung auf Winterzeit statt. Wird eine bestimmte Jahreszahl eingegeben, ist der Tag der Umschaltung genau festgelegt und der Wochentag wird als '\*' angezeigt.

```

Daylight Saving OFF
>TZ Name:CET < Offs.:+01:00h
Day of Week: Sun
Date:25.10.**** Time:03:00:00
  
```

```

Daylight Saving OFF
>TZ Name:CET < Offs.:+01:00h
Day of Week: ***
Date:26.10.2012 Time:03:00:00
  
```

Für den Fall, dass keine Sommerzeitumstellung benötigt wird, sind unter beiden Menüpunkten (DAYlight SAVING ON / OFF) beliebige aber exakt gleiche Daten, Zeiten und Offsets zu setzen.



### 10.6.2 Menü: Restart NTP

Wenn zu Testzwecken die Uhrzeit der GPS verstellt wurde, muss die Uhrzeit des Systems ebenfalls gesetzt werden. Der NTP beendet sich, wenn die Zeitabweichung zwischen der Referenzuhr (GPS) und der Systemzeit mehr als 1000 Sekunden abweicht. Mit diesem Menüpunkt wird die Systemzeit einmalig mit der Referenzuhr gesetzt und der NTP neu gestartet.

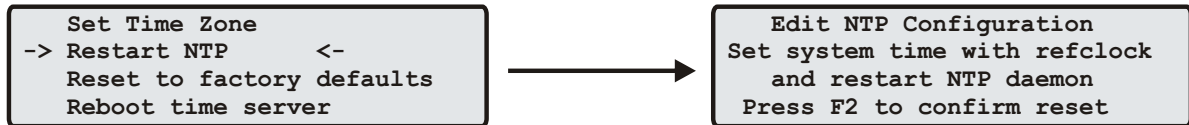

# 11 Die grafischen Konfigurations-Schnittstellen

Beim LANTIME stehen neben dem SNMP Management zwei grafische Benutzerschnittstellen zur Verfügung: Zum einen über einen integrierten HTTP Server, womit der Benutzer mit jedem beliebigen WEB-Browser unabhängig vom Betriebssystem eine HTTP oder HTTPS Verbindung aufbauen kann.

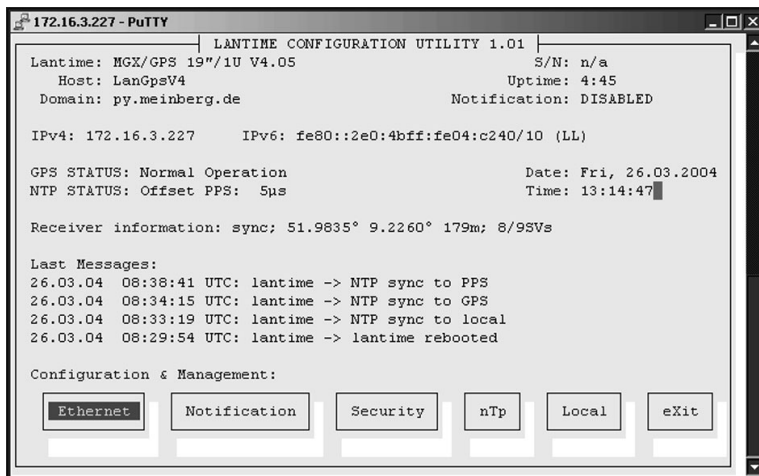
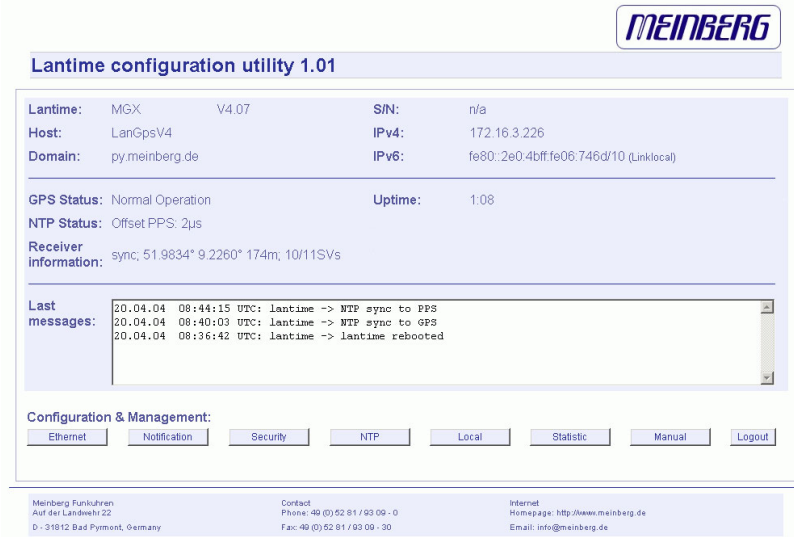

Zum anderen kann über eine TELNET oder SSH Verbindung ein Comand-Line-Interface (CLI) geöffnet werden, wo mit Hilfe des Programms „setup“ eine textbasierte Benutzerschnittstelle gestartet wird. Bis auf wenige Ausnahmen sind das WEB-Interface und das CLI von den Möglichkeiten zur Konfiguration identisch (das CLI hat keine Statistikfunktion).

Auf den oberen beiden Bildern werden das HTTP-Interface und das Comand-Line-Interface dargestellt. Das CLI kann immer nur von einem Benutzer gleichzeitig ausgeführt werden. Das HTTP-Interface kann gleichzeitig von mehreren Benutzern bedient werden. Dabei besteht die Gefahr, dass sich die einzelnen Sessions gegenseitig beeinflussen.

## 12 Das HTTP Interface

Um eine HTTP Verbindung zu dem LANTIME aufzubauen, geben Sie die IP Adresse Ihres LANTIME in das Adressfeld des Webbrowsers ein:

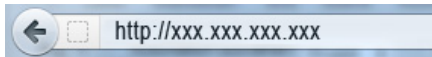

Es erscheint bei HTTP und HTTPS das gleiche Interface:

**GPS kontrollierter NTP Zeitserver**

GPS:	NORMAL OPERATION	Zeit:	UTC 06:26:22
NTP:	Offs. PPS: 611us	Datum:	Wed, 16.09.2009
Host:	LantimeV5	IP:	172.16.3.153
Kontakt:	Meinberg	Standort:	Germany

**Login for configuration and statistic**

User:

Password:

Auf dieser Startseite wird der aktuelle Zustand vom LANTIME angezeigt, entsprechend den Informationen die auch auf dem LC-Display direkt am Gerät dargestellt werden. Die erste Zeile zeigt die Betriebsart des Empfängers an. Rechts oben wird die Uhrzeit mit der Zeitzone UTC angezeigt, darunter das Datum mit dem Wochentag. Links unten wird der aktuelle Status der NTP Software dargestellt. Während der Synchronisationsphase des NTP mit dem Empfänger (für ca. 5 min nach dem Einschalten) erscheint „NTP: not sync“. Dieser Status wird auch angegeben, wenn der Empfänger nicht synchron ist und der NTPD dann auf seine „LOCAL-CLOCK“ zurückgeschaltet hat.

Der verwendete Empfänger wird zum einen über die serielle Schnittstelle und zum anderen über den Sekundenimpuls an den NTP angebunden. Es sind also 2 Referenzen in der Konfiguration des NTP eingetragen: einmal der Empfänger und zum anderen der PPS (Pulse Per Second). Dieses ist entsprechend im Status des NTP sichtbar - es wird entweder der Offset zur seriellen Anbindung zur Referenzzeitquelle oder zum Sekundenimpuls (PPS) angezeigt: „NTP: Offset GPS [PZF,WWV,MSF,TCR]: 2ms“ oder „NTP: Offset PPS: 1ms“. Im zweiten Abschnitt werden Informationen zu den Netzwerk Parametern wie Hostname, IP Adresse und die Angaben zum Kontakt und dem Standort des Gerätes. Weiter unten kann ein Benutzername und das Passwort zur Konfiguration eingegeben werden.

Diese Startseite wird alle 30 Sekunden automatisch neu geladen, um die angezeigten Informationen zu aktualisieren. Dies ist zu beachten, wenn der Benutzername und das Passwort eingegeben wird.

### Login bei Erstinstallation:

Benutzer: *root*

Passwort: *timeserver*

## 12.1 Konfiguration: Hauptmenü

Nachdem das Passwort erfolgreich eingegeben wurde, gelangt man zur Hauptseite des Konfigurations- und Verwaltungsprogramms. Diese Seite gibt einen kurzen Überblick über die wichtigsten Einstellungen und Laufzeitparameter des Gesamtsystems. Oben links steht die LANTIME Variante mit der Versionsnummer für die LANTIME Software, wobei es sich um einen übergeordneten Softwarestand aller enthaltenen Module und Software Pakete handelt. Darunter wird die Seriennummer, der Kontakt und der Standort angezeigt. Rechts wird der aktuelle Hostname, Domainname und die IPv4 sowie die IPv6 Adressen des ersten Ethernet Anschlusses geschrieben.

**Lantime Konfigurationsprogramm 1.27**

Lantime:	ELX800/GPS M3x V5.28g	Host:	LantimeV5
SN:	n/a	Domain:	py.meinberg.de
Kontakt:	Meinberg	IPv4:	172.16.3.153
Standort:	Germany	IPv6:	3ffe:302:11:2:213:95ff:fe02:c2fa/64 (IP by RA)

---

GPS Status: Betriebszeit: 27 days, 21:22  
 NTP Status: Es sind Notizen auf der Handbuchseite vorhanden  
 Information des Empfängers:

Letzte Meldungen:

```

2009-09-16 06:24:01 UTC: lantime -> Normal Operation
2009-09-16 06:24:01 UTC: lantime -> NTP sync to GPS
2009-09-16 06:23:58 UTC: lantime -> NTP not synchronized
2009-09-16 06:23:50 UTC: lantime -> lantime internal parameter changed by user
2009-09-04 18:26:08 UTC: lantime -> Reflock sync
2009-09-04 18:26:04 UTC: lantime -> Normal Operation
  
```

Konfiguration und Management:

Ethernet | Benachrichtigung | Sicherheit | NTP | Local | Statistik | Handbuch | Ausloggen

Im zweiten Abschnitt wird der Status der GPS und des NTP wie oben schon beschrieben angezeigt, sowie zusätzliche Informationen zum GPS Empfänger mit Position und Anzahl der sichtbaren und guten Satelliten. Auf der rechten Seite wird die Betriebszeit des Systems seit dem letzten Neustart des LANTIMES angezeigt. Sind persönliche Notizen auf der Flash eingetragen worden, wird zusätzlich auf der rechten Seite ein entsprechender Hinweis gegeben.

Im dritten Abschnitt werden die wichtigsten Meldungen der Systemsoftware protokolliert und mit einem Zeitstempel dargestellt. Die letzten Einträge sind dabei immer ganz oben. Diese Ausgabe entspricht der Datei „/var/log/lantime\_messages“, die nach jedem Neustart neu erstellt wird.

Über die Buttons im unteren Teil gelangt man in die unten beschriebenen Untermenüs.

## 12.2 Konfiguration: Ethernet

### Ethernet Konfiguration

**Netzwerk Informationen:**

Hostname:

Domainname:

Nameserver 1:

Nameserver 2:

Syslogserver 1:

Syslogserver 2:

---

**Standard-Gateways:**

IPv4 Gateway:

IPv6 Gateway:

---

**Verfügbare Netzwerk Dienste:**

	Telnet	FTP	SSH	HTTP	HTTPS	SNMP	NETBIOS	TIME
Active:	<input checked="" type="checkbox"/>	<input checked="" type="checkbox"/>	<input checked="" type="checkbox"/>	<input checked="" type="checkbox"/>	<input checked="" type="checkbox"/>	<input type="checkbox"/>	<input type="checkbox"/>	<input checked="" type="checkbox"/>

---

**Verfügbare Internet Protokolle:**

	IPv4	IPv6
Active:	<input checked="" type="checkbox"/>	<input checked="" type="checkbox"/>

---

**Verfügbare Schnittstellen: 2**

**Schnittstelle 0:**

TCP/IP address:  IPv6 1:

Netmask:  IPv6 2:

DHCP-Client:  IPv6 3:

Net link mode:  Autoconf:

High availability bonding:  IP by Router Advertisement:

IP from DHCP:  Link local:

Gateway from DHCP:

Netmask from DHCP:

Anzeige Linkstatus mittels Front-LED

**Schnittstelle 1:**

TCP/IP address:  IPv6 1:

Netmask:  IPv6 2:

DHCP-Client:  IPv6 3:

Net link mode:  Autoconf:

High availability bonding:  IP by Router Advertisement:

Anzeige Linkstatus mittels Front-LED  Link local:

---

**Zusätzliche Netzwerkkonfiguration:**

In der Netzwerk Konfiguration werden alle Parameter bezüglich der Netzwerkschnittstellen konfiguriert. Im ersten Abschnitt werden der Hostname, der Domainname, zwei Nameserver und zwei Syslogserver eingetragen. Bei den Nameservern und Syslogservern können wahlweise IPv4- oder IPv6- Adressen eingetragen werden. Bei dem Syslogserver kann auch ein Hostname eingetragen werden.

### 12.2.1 SYSLOG Server

Alle Informationen die auf dem LANTIME in das SYSLOG (/var/log/messages) geschrieben werden, können auf einen entfernten Server umgeleitet werden. Der SYSLOG Dämon des entfernten Servers muss entsprechend auf Empfang geschaltet werden, z.B. unter LINUX mit „syslogd -r“, um die Syslog-Messages von anderen Servern empfangen zu können.

In der Konfiguration können unter dem Menüpunkt ETHERNET zwei IP-Adressen für SYSLOG Server angegeben werden. Sind beide Adressen auf 0.0.0.0 gesetzt wird der REMOTE SYSLOG-Dienst nicht verwendet.

Beachten Sie, dass alle SYSLOG Ausgaben auf dem Zeitserver unter /var/log/messages gespeichert werden und somit nach einem Neustart des Systems gelöscht sind. Ein täglich ausgeführtes Programm (CRON Job) prüft die Größe der Logg-Dateien und löscht diese, wenn sie zu groß werden.

## 12.3 Netzwerkdienste

Im zweiten Abschnitt kann jeweils für IPv4 und IPv6 ein Default Gateway eingetragen werden.

Im dritten Abschnitt werden die möglichen Zugriffsarten angezeigt: TELNET, FTP, SSH, HTTP, HTTPS, SNMP und NETBIOS. Die einzelnen Dienste können über die Checkboxen aktiviert oder deaktiviert und werden direkt nach dem Abspeichern entsprechend gestartet oder beendet.

Im vierten Abschnitt können die Internet Protokolle IPv4 und IPv6 ausgewählt werden. Derzeit ist das IPv4-Protokoll noch zwingend notwendig und kann nicht abgeschaltet werden. Ein reiner IPv6-Betrieb kann nur dadurch erreicht werden, in dem alle IPv4-Adressen aller Netzwerkanschlüsse auf 0.0.0.0 gesetzt werden und gleichzeitig das DHCP für IPv4 abgeschaltet wird. In diesem Fall wird auf dem Zeitserver keine IPv4-Adresse konfiguriert und man kann nur über IPv6 auf das Gerät zugreifen. TELNET, FTP und NETBIOS sind derzeit nicht über IPv6 möglich. IPv4 und IPv6 können im Mischbetrieb aktiviert werden.

Im letzten Abschnitt werden die Parameter für die Netzwerkanschlüsse konfiguriert. Für jeden physikalischen Netzwerkanschluss (RJ45 Buchse) steht ein separater Abschnitt zur Verfügung. Es können maximal 9 Abschnitte je nach Hardwareausstattung in diesem Menü erscheinen. Auf der linken Seite stehen die Einstellungen für IPv4 und auf der rechten die für IPv6. Ist kein DHCP Client Betrieb für IPv4 aktiviert, so kann manuell eine IP-Adresse für den jeweiligen Netzwerkanschluss eingestellt werden. IPv4-Adressen bestehen aus 32 Bit und werden mit 4 dezimalen Werten zwischen 0 bis 255 durch jeweils einen Punkt getrennt eingegeben:

### Beispiel: 192.168.10.2

Bitte wenden Sie sich an Ihren Netzwerk Administrator, der Ihnen eine gültige IPv4-Adresse speziell für Ihr Netzwerk vergibt. Ebenso verfahren Sie mit der Netzmaske.

Abhängig von der Anzahl der integrierten Netzwerkschnittstellen (optional) werden entsprechende Abschnitte für die Netzwerkkonfiguration eingeblendet.

### 12.3.1 DHCP IPv4

Falls sich ein DHCP Server (Dynamik Host Configuration Protocol) im Netz befindet, kann die Netzwerkeinstellung auch automatisch vorgenommen werden. Um den DHCP Client des LANTIME zu aktivieren, muss 000.000.000.000 als TCP/IP Adresse im LC-Display eingetragen (Auslieferungszustand) oder hier die entsprechende Checkbox aktiviert werden (DHCP-Client). Die Netzwerk-einstellungen werden dann automatisch von einem DHCP-Server (muss sich bereits im Netzwerk befinden) vorgenommen. Die MAC Adresse der Netzwerkkarte wird nach zweimaligem Drücken der NEXT Taste im Hauptmenü vom LCD angezeigt. Im Untermenü „Setup LAN Parameter: TCP/IP-Adresse“ wird die vom DHCP-Server vergebene Adresse angezeigt. Der DHCP-Client vom LANTIME ist nur für das IPv4 Netzwerk Protokoll einsetzbar. Über das HTTP-Interface oder das Setup Programm kann der DHCP-Client über einen Schalter ein- und ausgeschaltet werden. Damit ist es auch möglich das IPv4 Interface zu deaktivieren, wenn man als TCP/IP Adresse eine 000.000.000.000 einträgt und den DHCP abschaltet.

Wurde der DHCP Client für den Netzwerkanschluss aktiviert, werden die vom DHCP Server automatisch vergebenen IP Adressen in den entsprechenden Feldern angezeigt.

### 12.3.2 IPv6 Adressen und Autoconf

Im unteren Teil der Seite werden die Einstellungen für das IPv6 Protokoll eingetragen oder angezeigt. Dabei sind 3 globale IPv6 Adressen möglich. IPv6-Adressen haben 128 Bits und werden als Kette von 16-bit-Zahlen in Hexadezimal-Notation geschrieben, die durch Doppelpunkte getrennt werden. Folgen von Nullen können einmalig durch „::“ abgekürzt werden.

#### Beispiel:

- „::“ ist die Adresse, die nur aus Nullen besteht.
- „::1“ ist die Adresse, die aus Nullen und als letztem Bit einer 1 besteht. Das ist die Host Local Adresse von IPv6,

#### äquivalent

127.0.0.1 bei IPv4.  
„fe80::0211:22ff:fe33:4455“  
ist eine typische Link Local Adresse, was man an dem Prefix „fe80“ erkennt.

In URLs kollidiert der Doppelpunkt mit der Portangabe, daher werden IPv6-Nummern in URLs in eckige Klammern gesetzt  
(„http://[1080::8:800:200C:417A]:80/“).

Ist das IPv6-Netzwerkprotokoll aktiviert, wird dem LANTIME automatisch immer eine Link-Local IPv6-Adresse in der Form „FE80::...“ zugewiesen, die die eigene Hardwareadresse der Netzwerkkarte enthält. Die Hardwareadresse (MAC Adresse der Netzwerkkarte des LANTIME (ETH0) wird angezeigt, wenn man zweimal die NEXT Taste aus dem Hauptmenü am LC-Display drückt. Befindet sich in dem IPv6 Netzwerk ein Router-Advertiser werden zusätzlich noch eine oder mehrere Link-Global IPv6 Adressen vergeben, wenn IPv6 Autoconf aktiviert wurde.

### 12.3.3 High availability bonding

Nach IEEE802.3 ist es möglich, eine logische Netzwerkverbindung auf mehrere physikalische Verbindungen zu verschiedenen Switches aufzuteilen. Nur eine physikalische Verbindung wird zur gleichen Zeit verwendet. Offiziell als Bonding for High Availability bezeichnet, bieten es mehrere Hersteller unter verschiedenen Namen an: Link Aggregation, bonding, trunking, teaming.

Hier kann ein Ethernet Port einer Bonding Gruppe zugeordnet werden. Es müssen mindestens zwei physikalische Ethernet Anschlüsse einer Bonding Gruppe hinzugefügt werden, damit das Bonding aktiviert wird. Der erste Ethernet Anschluss in einer Gruppe bestimmt die IP-Adresse und die Netzmaske der Bonding Gruppe. Bei dem hier implementierten Bonding wird nicht die MAC Adresse der Netzwerkschnittstellen, sondern nur die IP Adresse abhängig von dem Link-Status auf den nächsten möglichen ETH-Port umgeschaltet. Dabei werden alle Dienste neu gestartet.



### 12.3.4 Zusätzliche Netzwerkkonfiguration

Mit Hilfe der „Zusätzliche Netzwerkkonfiguration bearbeiten“ können benutzerspezifische Kommandos zur Netzwerkeinstellung hinzugefügt werden. Die abgelegte Datei für die zusätzlichen Netzwerkkonfigurationen wird wie ein Script nach allen internen Konfigurationen ausgeführt. Somit ist es möglich, z.B. zusätzliche Netzwerk Routen zu definieren oder Alias einzurichten.

#### Ethernet Konfiguration

Inhalt von /mnt/flash/config/netconf.cmd:

Über den Schalter „Samba Konfiguration bearbeiten“ kann direkt die Datei „/etc/samba/smb.conf“ editiert werden.

#### Ethernet Konfiguration

Inhalt von /mnt/flash/config/samba/smb.cnf:

```
# smb.conf is the main samba configuration file.
[global]
    workgroup = MEINBERG
    map to guest = Bad User
    os level = 2
    time server = Yes
    unix extensions = Yes
    encrypt passwords = Yes
    log level = 1
    syslog = 0
    printing = CUPS
```

## 12.4 Konfiguration: Notification

### Benachrichtigungen

---

**Email Information:**

Empfänger:

Absender:

Smarthost:

---

**Windows Messenger Information (WinPopup):**

Mail Adresse 1:

Mail Adresse 2:

---

**SNMP Information:**

SNMP manager 1: <input type="text"/>	Community: <input type="text"/>
SNMP manager 2: <input type="text"/>	Community: <input type="text"/>
SNMP manager 3: <input type="text"/>	Community: <input type="text"/>
SNMP manager 4: <input type="text"/>	Community: <input type="text"/>

---

**VP100/NET Anzeige Information:**

Display 1: <input type="text"/>	Serial number: <input type="text"/>
Display 2: <input type="text"/>	Serial number: <input type="text"/>

---

**Benutzerdefinierte Benachrichtigung:**

---

**NTP-Client Überwachung:**

NTP Client Offset Limit:  ms

NTP Client Stratum Limit:

---

**Benachrichtigungen:**

Bedingung:	Auslöser:					
	Email	Wmail	SNMP	VP100/NET	Benutzer	Relais
Normal Operation	<input type="checkbox"/>	<input type="checkbox"/>	<input type="checkbox"/>	<input type="checkbox"/>	<input type="checkbox"/>	<input checked="" type="checkbox"/>
NTP not sync	<input type="checkbox"/>	<input type="checkbox"/>	<input type="checkbox"/>	<input type="checkbox"/>	<input type="checkbox"/>	<input type="checkbox"/>
NTP stopped	<input type="checkbox"/>	<input type="checkbox"/>	<input type="checkbox"/>	<input type="checkbox"/>	<input type="checkbox"/>	<input type="checkbox"/>
Server boot	<input type="checkbox"/>	<input type="checkbox"/>	<input type="checkbox"/>	<input type="checkbox"/>	<input type="checkbox"/>	<input type="checkbox"/>
Receiver not responding	<input type="checkbox"/>	<input type="checkbox"/>	<input type="checkbox"/>	<input type="checkbox"/>	<input type="checkbox"/>	<input type="checkbox"/>
Receiver not sync	<input type="checkbox"/>	<input type="checkbox"/>	<input type="checkbox"/>	<input type="checkbox"/>	<input type="checkbox"/>	<input type="checkbox"/>
Receiver sync	<input type="checkbox"/>	<input type="checkbox"/>	<input type="checkbox"/>	<input type="checkbox"/>	<input type="checkbox"/>	<input type="checkbox"/>
Antenna faultly	<input type="checkbox"/>	<input type="checkbox"/>	<input type="checkbox"/>	<input type="checkbox"/>	<input type="checkbox"/>	<input type="checkbox"/>
Antenna reconnect	<input type="checkbox"/>	<input type="checkbox"/>	<input type="checkbox"/>	<input type="checkbox"/>	<input type="checkbox"/>	<input type="checkbox"/>
Config changed	<input type="checkbox"/>	<input type="checkbox"/>	<input type="checkbox"/>	<input type="checkbox"/>	<input type="checkbox"/>	<input type="checkbox"/>
Leap Second announced	<input type="checkbox"/>	<input type="checkbox"/>	<input type="checkbox"/>	<input type="checkbox"/>	<input type="checkbox"/>	<input type="checkbox"/>
NTP Client Offset Limit	<input type="checkbox"/>	<input type="checkbox"/>	<input type="checkbox"/>	<input type="checkbox"/>	<input type="checkbox"/>	<input type="checkbox"/>

---

### 12.4.1 Alarm Ereignisse

Über die "Benachrichtigung" (Alarm- und Status-Nachrichten) Einstellungen können unter verschiedenen Bedingungen ausgewählte Aktionen vom Zeitserver ausgeführt werden. Dies ist deswegen sinnvoll, weil der Zeitserver unbeobachtet die Zeit zur Verfügung stellt; wenn dann aber doch ein Fehler auftreten sollte, muss einem Verantwortlichen eine Nachricht (Alarmmeldung) gesendet werden, damit innerhalb kürzester Zeit darauf reagiert werden kann.

Bei diesem Zeitserver stehen die unter anderem Aktionen EMAIL, SNMP-TRAP, WINDOWS POPUP MESSAGE, die Anzeige der Nachricht über das Großdisplay VP100/NET, das benutzerdefinierte Script und das integrierte Relais (siehe Anhang) zur Verfügung. Jede Bedingung kann mit jeder Aktion beliebig verknüpft werden.

**Attention: mbgLtTrapNormalOperation clears everything! It is a master trap to show that the LANTIME is running in full state!**



Trapname	Cleared By
NTPStopped	NTPNotSync or NTP Sync
NTPNotSync	NTPSync
ReceiverNotResponding	ReceiverNotSync or ReceiverSync
ReceiverNotSync	ReceiverSync
AntennaFaulty	AntennaReconnect
SecondaryRecNotSync	SecondaryRecSync
PowerSupplyFailure	PowerSupplyUp
NetworkDown	NetworkUp
SecondaryRecNotResp	RecNotSync or RecSync

Für jedes Ereignis kann in dem letzten Abschnitt der „Benachrichtigungen“ ein beliebiger „Auslöser“ zugeordnet werden. Die entsprechenden Einstellungen für die fünf verschiedenen Aktionen werden in den oberen Abschnitten vorgenommen.

### 12.4.2 Alarm EMAIL

In verschiedenen Systemzuständen können E-Mails mit den entsprechenden Zuständen automatisch vom LAN-TIME versendet werden. In dem Abschnitt „EMAIL Information“ können die Absender Adresse (From:), die EMAIL Adresse (To:) und ein eventuell vorhandener EMAIL-SMARTHOST (ausgehender Mailserver) angegeben werden. Über den Button CC-Empfänger können zusätzliche EMAIL Adressen eingestellt werden, zu denen diese Nachricht gesendet werden soll. Die EMAIL Einstellungen können nicht über das LCD-Frontpanel geändert werden. Folgende Hinweise zur Konfiguration der EMAILs sollten beachtet werden:

- Der Hostname und der Domainname sollte dem E-Mail-Smarthost bekannt sein
- Es muss ein gültiger Nameserver eingetragen sein
- Der Domainnamen-Teil der Absender Adresse (From:) sollte gültig sein

### 12.4.3 Windows Popup Message

Microsoft Windows stellt mit dem WinPopup (Windows Mail) ein lokales Benachrichtigungswerkzeug zur Verfügung. Damit können über das Windows eigene Protokoll-Nachrichten direkt an Rechner im lokalen Netzwerk versendet werden. Für diese Nachrichten braucht das NETBIOS nicht aktiviert werden. Es muss der „Microsoft Client für Windows Netzwerke“ aktiviert sein. Im zweiten Abschnitt kann der Rechnername von bis zu zwei Windows Rechnern angegeben werden. Jede Nachricht wird mit einem Zeitstempel und der Benachrichtigung im Klartext versehen:

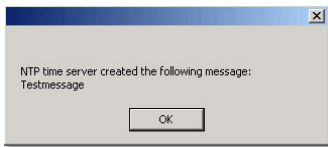

### 12.4.4 Alarm SNMP-TRAP

In den Einstellungen für die SNMP TRAPs als Benachrichtigung und Alarmmeldung können vier unabhängige SNMP Manager (SNMP TRAP Receiver) als IPv4, IPv6 oder Hostname eingestellt werden. Zusätzlich muss zu jedem SNMP Manager ein sogenannter Community String (eine Art Gruppenpasswort) eingestellt werden (default: „public“). Diese sind nicht mit den SNMP Community Strings des internen SNMPD zu verwechseln, die auf der Security Seite beschrieben werden.

### 12.4.5 VP100/NET Display

Die Großanzeige VP100/NET dient zur Anzeige von Uhrzeit und Datum. Diese Anzeige hat eine integrierte Netzwerkkarte und einen SNTP Client. Die Zeit wird von einem beliebigen NTP Zeitserver über das SNTP Protokoll abgeholt und damit die interne Uhr nachgeregelt. Diese Anzeige kann auch beliebige Texte als Laufschriften darstellen. Alle Alarmmeldungen können als Textmeldung auf dem Display angezeigt werden. Wenn ein ausgewähltes Ereignis auftritt, wird diese Meldung 3 mal hintereinander als Laufschrift auf dem Display angezeigt. Dazu müssen im vierten Abschnitt die IP Adresse und die Seriennummer der VP100/NET eingetragen werden. Die Seriennummer des Displays wird angezeigt, wenn man die rote SET Taste 4 mal drückt. Es muss die gesamte Nummer in das Feld eingetragen werden.

Die Schnittstelle zu dem VP100/NET Display kann auch direkt über ein LINUX Tool von der Kommandozeile angesteuert werden. Damit ist es möglich noch weitere Nachrichten, z.B. aus eigenen Scripten oder CRON Jobs, auf dem Display darzustellen. Beim Aufruf des Kommandozeilen Programms ohne Parameter werden alle Parameter und eine kleine Anleitung angezeigt (siehe Anhang).

### 12.4.6 Benutzerdefinierte Benachrichtigung

Über den Benachrichtigungspunkt „Benutzer“ kann ein frei definierbares Skript automatisch bei einer Bedingung ausgeführt werden. Über die Punkte „Benutzerdefiniertes Benachrichtigungsskript anzeigen“ und „Bearbeiten“ kann dieses Skript angezeigt und bearbeitet werden.

Das Skript ist auf der Flash unter „/mnt/flash/config/user\_defined\_notification“ zu finden. Dem Skript wird als Parameter der Index und der zugehörige Alarmtext übergeben. Der Index der Test-Bedingung ist dabei 0.

## 12.4.7 NTP Client Überwachung

Mit Hilfe der NTP Client Überwachung kann eine Gruppe von externen NTP Clients überwacht werden. Über den Schalter „Client Liste bearbeiten“ können alle NTP Clients, die überwacht werden sollen, zeilenweise als TCP/IP Adresse oder Hostname eingetragen werden.

**Benachrichtigungen**

Bitte für jede Client-Adresse eine Zeile verwenden (max. 100)

Inhalt von /mnt/flash/config/clients\_to\_manage:

Datei speichern
Schließen

Drei Kriterien liegen der Client Überwachung zu Grunde: Zeit der Abweichung des NTP Clients zum Zeitserver, der Stratum des Clients und die Erreichbarkeit. Trifft eines dieser Bedingungen zu, wird die entsprechend konfigurierte Aktion ausgeführt. Über den Button „Client Status anzeigen“ wird der Status von allen NTP Clients in der Liste angezeigt:

## 12.4.8 Alarm Texte

Über den extra Button „Edit messages“ können alle Texte, die als Nachricht versendet werden, frei eingestellt werden. Diese Informationen werden in der Datei /mnt/flash/notification\_messages gespeichert.

**Notification management**

Notification conditions: please adjust the messages to fulfill your needs

Condition:	Adjusted condition:
Normal Operation	
NTP not sync	
NTP stopped	
Server boot	
Receiver not responding	
Receiver not sync	
Receiver sync	
Config changed	
NTP client offset limit	
Default messages	

Save settings
Reset changes
Back

## 12.5 Konfiguration: Sicherheit

**Security management**

Login:

---

Front Panel:

Lock Front Panel:

---

SSH key generation:

---

HTTPS certificate generation:

---

NTP autokey generation:

NTP autokey password:

---

NTP symmetric keys:

---

SNMP:

Read community String:

Read/Write community string:

SNMP contact:

SNMP location:   
[Please edit these values on the local page](#)

User name:

Authentication passphrase:

Re-enter passphrase:

---

### 12.5.1 Passwort

Über die Sicherheitsverwaltung können alle sicherheitsrelevanten Einstellungen für den Zeitserver vorgenommen werden. In dem ersten Abschnitt „Login“ kann das Zugangs Passwort für SSH, TELNET, FTP, HTTP und HTTPS eingestellt werden. Das Passwort wird verschlüsselt auf dem internen Flash abgelegt und kann nur mit Hilfe eines „Factory Reset“ in den Ursprungszustand („timeserver“) zurückgesetzt werden (siehe auch Konfiguration über das LCD).

### 12.5.2 HTTP Zugangsberechtigung

**MEINBERG**

**Sicherheits Management**

HTTP Zugangskontrolle:

Adresse hinzufügen/löschen

Autorisierte TCP/IP-Adressen:

Keine Berechtigung konfiguriert

Schließen

Meinberg Funkuhren  
Auf der Landwehr 22  
D - 31812 Bad Pyrmont, Germany

Kontakt  
Telefon: 49 (0) 52 81 / 93 09 - 0  
Fax: 49 (0) 52 81 / 93 09 - 30

Internet  
Webseite: <http://www.meinberg.de>  
Email: [info@meinberg.de](mailto:info@meinberg.de)

Über den Punkt „HTTP-Zugangsberechtigung konfigurieren“ kann der Zugriff auf das HTTP(S) Interface auf bestimmte IP-Adressen beschränkt werden. Nur die IP- Adressen, die in dieser Liste enthalten sind, können sich auf der HTTP Seite einloggen.

Wenn der Zugang verweigert wurde, erscheint das folgende Bild:

**MEINBERG**

**GPS kontrollierter NTP Zeitserver**

Zugang verweigert - keine Berechtigung zum Einloggen von 172.16.3.20

GPS:	Normal Operation	Zeit:	UTC 10:48:54
NTP:	Offset PPS: -8µs	Datum:	Tue, 20.04.2004

Login for statistic and configuration

MEINBERG  
GPS kontrollierter NTP Zeitserver

Password:  login

Meinberg Funkuhren  
Auf der Landwehr 22  
D - 31812 Bad Pyrmont, Germany

Kontakt  
Telefon: 49 (0) 52 81 / 93 09 - 0  
Fax: 49 (0) 52 81 / 93 09 - 30

Internet  
Webseite: <http://www.meinberg.de>  
Email: [info@meinberg.de](mailto:info@meinberg.de)

### 12.5.3 SSH Secure Shell Login

Über das „Secure Shell Login“ (SSH) ist es möglich eine gesicherte Verbindung zum LANTIME aufzubauen. Alle Daten werden während der Übertragung über das Ethernet verschlüsselt. Somit werden auch keine lesbaren Kennwörter über das Netzwerk gesendet. Die aktuelle LANTIME Version unterstützt SSH1 und SSH2 über IPv4 und IPv6. Um diesen Dienst nutzen zu können, muss der SSHD in den Netzwerkeinstellungen aktiviert werden und ein SSH Schlüssel auf dem Zeitserver erzeugt werden. Von einem entfernten Rechner kann dann mit dem Kommando „ssh“ eine Secure Shell geöffnet werden:

```
ssh root @ 192.168.16.111
```

Beim ersten Zugriff muss das neue Zertifikat bestätigt werden und dann wird man nach dem Passwort **timeserver** gefragt.

Über den Schalter „Generate SSH key“ kann ein neuer Schlüssel erzeugt werden. Dieser Schlüssel kann dann per „Cut & Paste“ in die lokale SSH Konfiguration des Clients übertragen werden. Mit dem Schalter „SSH Schlüssel anzeigen“ kann der aktuelle Schlüssel auf dem LANTIME angezeigt werden.



**Sicherheits Management**

**Inhalt von /tmp/ssh\_key\_output:**

```
Generating public/private rsa1 key pair.
Your identification has been saved in /mnt/flash/packages/ssh/etc/ssh/ssh_host_key.
Your public key has been saved in /mnt/flash/packages/ssh/etc/ssh/ssh_host_key.pub.
The key fingerprint is:
13:63:f9:0b:05:55:36:64:6e:15:26:66:8c:88:35:ef LanGpsV4

ssh_host_key.pub:
1024 35
1181797084099888106352061408244913592379990069689893511137896883043098128881958877637550575924321400
6046737685070802076734467764470295565387989794303343740516322391440766086723221967892410974182743411
9318903611718337065721559589075960146892061332257641685908798178978932389500108552658852983781432882
424106851 LanGpsV4
```

Meinberg Funkuhren  
 Auf der Landwehr 22  
 D - 31812 Bad Pyrmont, Germany

Kontakt  
 Telefon: 49 (0) 52 81 / 93 09 - 0  
 Fax: 49 (0) 52 81 / 93 09 - 30

Internet  
 Webseite: <http://www.meinberg.de>  
 Email: [info@meinberg.de](mailto:info@meinberg.de)



### 12.5.4 SSL Zertifikat für HTTPS erstellen

HTTPS ist der Standard für die verschlüsselte Übertragung von Daten zwischen Browser und Webserver. Er beruht auf X.509-Zertifikaten. Grundlage sind unsymmetrische Verschlüsselungsverfahren. Der Zeitserver verwendet diese Zertifikate, um sich gegenüber einem Client zu authentifizieren. Bei der ersten Verbindung HTTPS zu diesem Server muss einmal dieses Zertifikat angenommen werden. Bei weiteren Zugriffen wird das Zertifikat dann mit dem gespeicherten verglichen. Bei der Annahme des Zertifikates genügt es normalerweise immer mit „Weiter“ zu antworten und das Zertifikat unbefristet anzunehmen.

Über den Schalter „SSL Zertifikat für HTTP erzeugen“ kann ein neues Zertifikat für eine gesicherte HTTP Verbindung erstellt werden. Es erscheint ein Formular, auf dem die genauen Nutzerdaten wie Organisation, Name, Emailadresse und der Standort angegeben werden müssen.

**Generate HTTPS certificate**

Please fill out the following fields:

Country Name(\*):  (2 letter code)

Locality Name(\*):

Organization Name(\*):

Organizational Unit:

Common Name(\*):

Email Address(\*):

Generate Diffie-Hellman parameter

Fields marked with \* are mandatory

Nach der erfolgreichen Erzeugung des SSL Zertifikats wird das gesamte Ergebnis angezeigt.



**Sicherheits Management**

Inhalt von /www/filetmp:

```

-----BEGIN RSA PRIVATE KEY-----
MIICXQIBAAKQdgBqr0OesslmHOA2Oe1uSFLcsJRS+Bx0YQhbeCNBOApefY+4a
pYzVrFyE04ne2lhw1XvhiNy5znPz20GIIGTA47q3k/CzBtdcZLBngdvoXL8jBw
WvRgm23qrYjcMhDjXNlJQZvOck7JgB6VsrAR5P1Mex6J20VKQ14P4iYivQIDAQAB
AoGBALHLHFh+/EbytwVY+MbI+/J421R1ieXDhvtOR7LhqHRp1jafnmMWRkvYCZQ
+41bNFMUcmF5vllr3u2DgJUJmLVZfiGLBHL5P6CfuYLo6/XorWYXJRNa+xpMmZ
oUdgeCH3aNF6vqEUOSYKvE2Bm0lmyc2vHckk1fWQjgfQ8+hAkEA9+GVf4Tl/PdC
BiBi8iky345E34F2NrPBK2j39WontT29mN9c2pmG3WD8uDalnBn24mU1a6Wz/IM
1L8dYHkAtwJBAOTqoS+am8Tbn1v/62t/XNQ/rNvrQ0s2Iy8j3a2dMnGNx6U2SFR
cg1rS2nzt46ds1jFOVJv9IfA2c9cWbGZ1sCQQCZSce4GS27wEGVpEVLveqj05L

```

---

<p><small>Meinberg Funkuhren Auf der Landwehr 22 D - 31812 Bad Pyrmont, Germany</small></p>	<p><small>Kontakt Telefon: 49 (0) 52 81 / 93 09 - 0 Fax: 49 (0) 52 81 / 93 09 - 30</small></p>	<p><small>Internet Webseite: <a href="http://www.meinberg.de">http://www.meinberg.de</a> Email: <a href="mailto:info@meinberg.de">info@meinberg.de</a></small></p>
---	--	--

Zusätzlich kann ein eigenes Zertifikat mittels des Buttons „HTTPS-Zertifikat importieren“ eingespielt werden.

### 12.5.5 NTP Schlüssel und Zertifikate

Im vierten und fünften Abschnitt können die symmetrischen Schlüssel und die Autokey Zertifikate für den NTP angelegt und erzeugt werden (siehe auch NTP Authentication).

Über den Punkt „Neues NTP Autokey Zertifikat erzeugen“ wird automatisch ein beglaubigtes (trusted) Zertifikat erzeugt. Dieses Zertifikat ist abhängig von dem eingestellten Hostnamen. Das Zertifikat muss immer erneuert werden, wenn der Hostname des Zeitervers geändert wurde. Die Zertifikate werden mit dem internen Tool „ntp-keygen -T“ erzeugt. Die öffentlichen und privaten Schlüssel werden im Verzeichnis „/etc/ntp/“ abgelegt. Bitte lesen Sie hierzu auch das Kapitel über NTP Autokey.

Über die beiden Punkte „NTP MD5 Schlüssel anzeigen“ und „NTP MD5 Schlüssel erzeugen“ können die symmetrischen NTP Keys verwaltet werden. Bitte lesen Sie hierzu auch das Kapitel über die symmetrischen Keys.

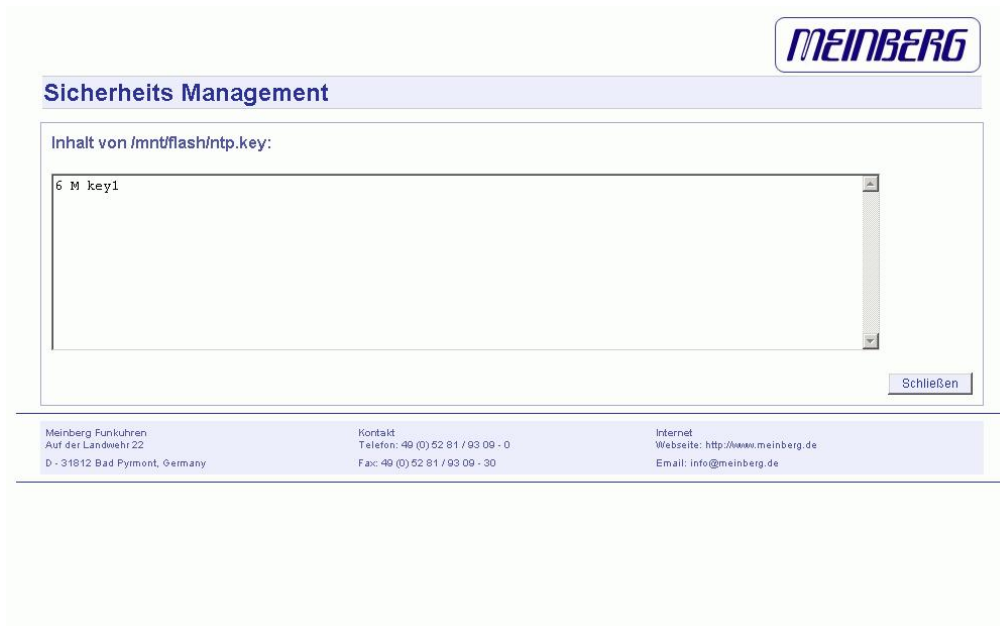

### 12.5.6 SNMP Parameter

Im letzten Abschnitt können die Parameter für den SNMP eingetragen werden. Bei Änderungen von grundlegenden Änderungen der SNMP Parameter muss das Gerät neu gestartet werden oder der SNMP Dienst über die Ethernet Einstellungen einmal aus- und wieder eingeschaltet werden. Weitere Informationen zu den Eigenschaften des SNMP befinden sich in einem späteren Kapitel.

## 12.6 Konfiguration: NTP

**NTP Management**

**NTP Konfiguration:**

Externe NTP Serveradresse 1:  Schlüssel:   Autokey verwenden

Externe NTP Serveradresse 2:  Schlüssel:   Autokey verwenden

Externe NTP Serveradresse 3:  Schlüssel:   Autokey verwenden

Externe NTP Serveradresse 4:  Schlüssel:   Autokey verwenden

Externe NTP Serveradresse 5:  Schlüssel:   Autokey verwenden

Externe NTP Serveradresse 6:  Schlüssel:   Autokey verwenden

Externe NTP Serveradresse 7:  Schlüssel:   Autokey verwenden

---

Stratum der lokalen Uhr:

Local clock deaktivieren

Vertrauenswürdiger Schlüssel:

NTP Broadcast Adresse:  Schlüssel:   Autokey verwenden

Broadcast Intervall: --  Sekunden

NTP Trusttime:

0=Standard-Trusttime des Empfängers wird verwendet (4 Tage)

	Autokey	PPS
Aktiv:	<input type="checkbox"/>	<input checked="" type="checkbox"/>

Zusätzliche NTP Parameter bearbeiten Aktuelle NTP Konfiguration anzeigen

NTP-Berechtigung konfigurieren

---

In der NTP Konfiguration werden alle zusätzlichen Parameter neben der standardmäßigen Konfiguration des Zeitservers, eingestellt. Diese Standard Konfiguration besteht als erstes aus der „local clock“, welche der Hardwareuhr des Betriebssystems entspricht und immer dann benutzt wird, wenn die anderen Referenzuhren nicht mehr zur Verfügung stehen (z.B. wenn diese nicht synchronisiert haben). Der Stratum-Wert dieser „local clock“ wird sehr hoch gesetzt (default: 12) damit die angeschlossenen Benutzer ein Umschalten auf diese nicht sehr genaue Zeit registrieren und entsprechend darauf reagieren können. Die „Local Clock“ kann auch abgeschaltet werden, wenn zum Beispiel bei einem Ausfall der Referenzuhr keine Zeit mehr den Clients zur Verfügung gestellt werden soll. Als zweites wird die serielle Schnittstelle der Referenzuhr als erste Referenzuhr eingestellt. Da diese Referenzzeit nur über die serielle Schnittstelle angebunden ist, kann hiermit vom NTP nur eine Genauigkeit um 1 ms erreicht werden. Die eigentliche Genauigkeit (um 10 Mikrosekunden) wird erst über den ATOM Treiber des NTP erreicht, welche direkt über das Betriebssystem den PPS (Pulse Per Second) der Referenzuhr auswertet. Die Standard Konfiguration hat folgendes Aussehen:

```

# *** lantime ***
# NTP.CONF for GPS with UNI ERLANGEN

server 127.127.1.0          # local clock
fudge 127.127.1.0 stratum 12 # local stratum

server 127.127.8.0 mode 135 prefer # GPS UNI Erlangen PPS
fudge 127.127.8.0 time1 0.0042 # relative to PPS
server 127.127.22.0 # ATOM (PPS)
fudge 127.127.22.0 flag3 1 # enable PPS API
enable stats
statsdir /var/log/
statistics loopstats
driftfile /etc/ntp.drift

# Edit /mnt/flash/ntpconf.add to add additional NTP parameters

```

Über diese Konfigurationsseite können zusätzliche NTP Parameter eingestellt werden. Im oberen Teil können bis zu 5 externe NTP Server als Redundanz zu der internen Referenzuhr angegeben werden. Dabei kann wahlweise, ein symmetrischer Schlüssel eingegeben werden und AUTOKEY aktiviert werden. Der „Prefer“ Schalter kann gesetzt werden, wenn eine externe Referenz bevorzugt verwendet werden soll. Die interne Referenzuhr hat immer ein „Prefer“ gesetzt und hat dazu einen besseren Stratum als alle anderen Referenzuhren. Das Setzen mehrerer „Prefer“ macht dann Sinn, wenn einige NTP-Server zeitweise nicht erreichbar oder ausgefallen sind.

Über den Punkt „Stratum of local clock“ wird der Stratum-Wert der lokalen Referenzuhr angegeben. Dieser Wert wird dann wichtig, wenn alle Referenzuhren ausgefallen sind; dann schaltet der NTP auf seine „local clock“. Die NTP Clients entscheiden mit Hilfe des Stratum-Wertes, ob sie die Zeit des NTP Servers akzeptieren. Der Stratumwert kann nur von der „Local clock“ gesetzt werden.

Mit dem Punkt „Local trusted key“ kann eine Liste aller symmetrischen Schlüssel durch Komma getrennt eingegeben werden, die vom NTP akzeptiert werden.

Soll zusätzlich die NTP Zeit als Broadcast im lokalen Netzwerk verteilt werden, kann hier eine gültige Broadcast Adresse eingegeben werden. Beachten Sie, dass ab der Version NTP 4 Broadcast immer mit Authentication benutzt werden muss. Im Folgenden wird eine Beispiel-Konfiguration für einen NTP Client mit symmetrischer Authentifizierung gezeigt:

```

broadcastclient yes
broadcastdelay 0.05 # depends on your network
authenticate yes
keys /etc/ntp/keys
trustedkey 6 15
requestkey 15
controlkey 15

```

Die NTP Trusttime gibt die Zeit an, wie lange der NTP die GPS Referenzzeit noch akzeptiert, wenn diese in den Freilauf Zustand (nicht mehr synchron) wechselt. Die Freilauf-Genauigkeit der Referenzuhr hängt direkt mit dem eingebauten Quarz zusammen. Standardmäßig ist ein TCXO Quarz im LANTIME GPS eingebaut. Wird dieser Wert auf Null gesetzt, ist der Default Wert gültig. Die Default Trusttime Werte sind wie folgt:

```

LANTIME/GPS:      96 Stunden
LANTIME/PZF:      0,5 Stunden
LANTIME/RDT:      0,5 Stunden
LANTIME/NDT:      96 Stunden

```

Im nächsten Punkt können die beiden Optionen AUTOKEY und PPS für den Zeitserver aktiviert werden, wobei PPS sich auf die zusätzliche Referenzuhr über den Sekundenimpuls bezieht.

Nach jedem Neustart und nach allen Änderungen der Konfiguration wird immer eine neue Datei `/etc/ntp.conf` vom LANTIME automatisch generiert, d.h. man kann keine Änderungen direkt an dieser Datei vornehmen. Wenn weitere Einstellungen am NTP (Authentication, Restriction ...) benötigt werden, die nicht mit den oben beschriebenen Parametern erreicht werden können, muss eine zusätzliche Konfigurationsdatei bearbeitet werden. Wenn die NTP Parameter permanent geändert werden sollen, muss eine Datei `/mnt/flash/ntpconf.add` erstellt werden, welche dann automatisch beim Booten oder Ändern der NTP Parameter an die Datei `/etc/ntp.conf` angehängt wird. Über den Punkt „Zusätzliche NTP Parameter bearbeiten“ kann diese zusätzliche Datei bearbeitet und verwaltet werden.



The screenshot shows the 'NTP Management' web interface. At the top right is the 'MEINBERG' logo. Below it is the title 'NTP Management'. The main content area is titled 'Inhalt von /mnt/flash/ntpconf.add:' and contains a text editor with the following text:

```
# Edit /mnt/flash/ntpconf.add to add additional NTP parameters
```

Below the text editor are two buttons: 'Datei speichern' (Save file) and 'Schließen' (Close). At the bottom of the interface, there is contact information for Meinberg Funkuhren, including address, phone, fax, and internet details.

Über den Punkt „Aktuelle NTP Konfiguration anzeigen“ wird die aktuelle NTP Konfigurationsdatei angezeigt. Diese Datei wird vom System automatisch bei jedem Neustart und Neukonfiguration erzeugt und kann daher nicht direkt bearbeitet werden.

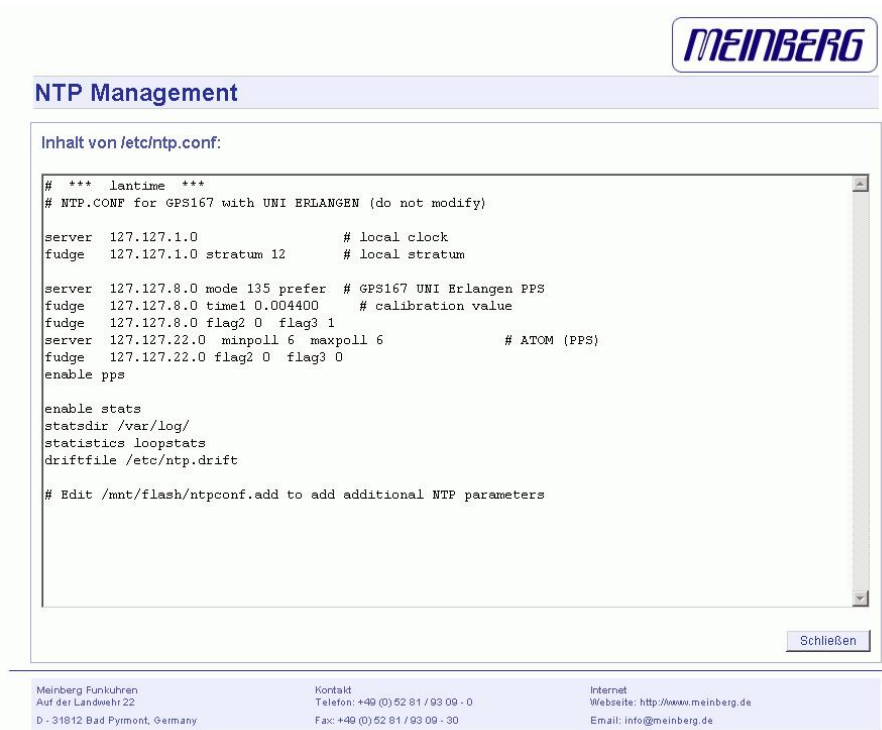

The screenshot shows the 'NTP Management' web interface. At the top right is the 'MEINBERG' logo. Below it is the title 'NTP Management'. The main content area is titled 'Inhalt von /etc/ntp.conf:' and contains the following configuration text:

```
# *** lantime ***
# NTP.CONF for GPS167 with UNI ERLANGEN (do not modify)

server 127.127.1.0          # local clock
fudge 127.127.1.0 stratum 12 # local stratum

server 127.127.8.0 mode 135 prefer # GPS167 UNI Erlangen PPS
fudge 127.127.8.0 time1 0.004400 # calibration value
fudge 127.127.8.0 flag2 0 flag3 1
server 127.127.22.0 minpoll 6 maxpoll 6 # ATOM (PPS)
fudge 127.127.22.0 flag2 0 flag3 0
enable pps

enable stats
statsdir /var/log/
statistics loopstats
driftfile /etc/ntp.drift

# Edit /mnt/flash/ntpconf.add to add additional NTP parameters
```

Below the text editor is a 'Schließen' (Close) button. At the bottom of the interface, there is contact information for Meinberg Funkuhren, including address, phone, fax, and internet details.

Über den Punkt „NTP-Berechtigung konfigurieren“ können bestimmte NTP Clients über IP Adresse und Netzmaske explizit freigegeben werden. Wird ein Eintrag in dieser Liste gemacht, werden automatisch alle anderen IP-Adressen ausgeblendet, d.h. nur die Benutzer aus dieser Liste haben NTP-Zugriff (dürfen die Zeit anfragen) auf den Zeitserver.

Die folgenden Eintragungen werden automatisch in der NTP Konfigurationsdatei gemacht:

```
#NTP RESTRICTION SECTION - LAST MODIFIED: Wed Jan 5 07:47:58 2005
restrict 0.0.0.0 mask 0.0.0.0 ignore      # block IPv4 completely
restrict 127.0.0.1 mask 255.255.255.255 # allow localhost
restrict ::0 ignore                       # block IPv6 completely

#USER DEFINED RESTRICTIONS
restrict 172.16.3.13                      mask 255.255.255.255
restrict 172.16.5.0                      mask 255.255.255.0
```

In diesem Beispiel wird die Adresse 172.16.3.13 für alle NTP Zugriffe freigeschaltet und zusätzlich alle Adressen aus dem Subnetz 172.16.5.xxx.

### 12.6.1 NTP Authentication

NTP bietet in der Version 2 und 3 ein Authentication Verfahren über symmetrische Schlüssel. Wird ein Paket in diesem Authentication Mode verschickt, so wird an jedes ein 32-bit Key ID und eine cryptografische 64/128-bit Checksumme des Paketes, erstellt entweder mit Data Encryption Standard (DES) oder Message Digest (MD5) Algorithmen, angehängt. Beide Algorithmen bieten ausreichenden Schutz vor Manipulation der Inhalte. Zu beachten ist, dass die Verbreitung des DES in den USA sowie in Kanada Einschränkungen unterliegt, während MD5 zur Zeit davon nicht betroffen ist. Mit jedem der beiden Algorithmen berechnet der empfangende Partner die Checksumme und vergleicht sie mit der im Paket enthaltenen. Beide Partner müssen hierfür den gleichen Encryption Key mit der dazugehörigen gleichen Key ID haben. Dieses Feature bedarf einiger kleiner Modifikationen an der Standard Paket Verarbeitung. Diese Modifikationen werden in der Konfigurationsdatei aktiviert. Im Authentication Mode werden Partner als unglaubwürdig und für eine Synchronisation nicht geeignet gekennzeichnet, wenn sie entweder unauthentisierte Pakete, authentifizierte Pakete die nicht entschlüsselt werden können oder authentifizierte Pakete, die einen falschen Key benutzen, senden. Zu beachten ist, dass ein Server der viele Keys kennt (identifiziert durch viele Key IDs) möglicherweise nur einen Teil dieser verwendet. Dies ermöglicht dem Server einen Client, der eine authentifizierte Zeitinformation verlangt, zu bedienen ohne diesem selbst zu trauen. Einige zusätzliche Konfigurationen sind erforderlich um die Key ID zu spezifizieren, die jeden Partner auf Authentizität prüft. Die Konfigurationsdatei für einen Server Authentication Mode kann wie folgt aussehen:

```
# peer configuration for 128.100.100.7
# (expected to operate at stratum 2)
# fully authenticated this time

peer 128.100.49.105 key 22 # suzuki.ccie.utoronto.ca
```

```
peer 128.8.10.1 key 4      # umd1.umd.edu
peer 192.35.82.50 key 6   # lilben.tn.cornell.edu

keys /mnt/flash/ntp.keys # path for key file
trustedkey 1 2 14 15     # define trusted keys
requestkey 15            # key (7) for accessing server variables
controlkey 15            # key (6) for accessing server variables
```

Der Authentication Mode wird automatisch aktiviert, wenn ein Key benutzt wird und die Pfade für die Keys entsprechend eingestellt sind. Mit **keys /mnt/flash/ntp.keys** wird der Pfad für die Keys festgelegt. In der **trustedkey**-Zeile werden die Keys angegeben, die als uncompromised bekannt sind; der Rest sind verfallene oder compromised Keys. Beide Sätze von Keys müssen in der unten beschriebenen Datei **ntp.keys** deklariert werden. Dies ermöglicht es, alte Keys zu reaktivieren, während das wiederholte Senden von Keys minimiert wird. Die **requestkey 15** Zeile deklariert den Key für mode-6 control messages wie in RFC-1305 spezifiziert und vom **ntp** Utility Programm benutzt, während die Zeile **controlkey 15** den Key für mode-7 private control messages deklariert, wie vom **ntpd** Utility Programm benutzt wird. Diese Keys werden benutzt um die Daemon Variablen vor unberechtigten Modifikationen zu schützen.

Die Datei **ntp.keys** beinhaltet eine Liste der Keys und zugehöriger IDs, die der Server kennt und muss deshalb auf nicht lesbar gesetzt werden. Vom LANTIME werden keine DES Keys aus der Benutzeroberfläche unterstützt. Der Inhalt kann wie folgt aussehen:

```
# ntp keys file (ntp.keys)

1      N 29233E0461ECD6AE   # des key in NTP format
2      M RIrop8KPPvQvYotM   # md5 key as an ASCII random string
14     M sundial            # md5 key as an ASCII string
```

Die erste Spalte der Datei beinhaltet die Key ID, die zweite Spalte das Format des Keys und die dritte den Key selbst. Es gibt vier Key-Formate:

- Ein **A** steht für einen DES Key mit bis zu acht 7-Bit ASCII Characters, bei dem jeder Character für ein Key-Octet steht (wie bei einem Unix Passwort).
- Ein **S** steht für einen DES Key als Hex Ziffer, bei welchem das niederwertigste Bit (LSB) jedes Octets das ungerade Parity Bit ist.
- Ein mit **N** gekennzeichneter Key ist wiederum als Hex Ziffer geschrieben, jedoch im NTP Standard Format mit dem höchwertigen Bit (HSB) jedes Octets als das ungerade Parity Bit.
- Ein mit **M** gekennzeichneter Key ist ein MD5 Key mit bis zu 31 ASCII Zeichen.
- Zu Beachten ist, dass die Zeichen „‘, ‘#‘, ‘t‘, ‘n‘ und ‘0‘ weder im DES noch im MD5 ASCII Key verwendet werden können!
- Key 0 (zero) ist reserviert für spezielle Zwecke und sollte deshalb hier nicht auftauchen. Vom LANTIME werden über das Benutzerinterface nur MD5 Keys unterstützt.

## 12.6.2 NTP Autokey

NTP Version 4 unterstützt neben den symmetrischen Schlüsseln zusätzlich noch das sogenannte Autokey-Verfahren. Die Echtheit der empfangenen Zeit auf den NTP-Clients wird durch symmetrische Schlüssel sehr gut sichergestellt. Allerdings ist für eine höhere Sicherheit der periodische Austausch der verwendeten Schlüssel nötig, um einen Schutz, z.B. vor Replay-Attacken (d.h. Angriffen, bei denen aufgezeichneter Netzwerkverkehr einfach noch einmal abgespielt wird), zu erreichen.

Bei Netzwerken mit sehr vielen Clients kann dieses Austauschen der symmetrischen Schlüssel allerdings mit sehr viel Aufwand verbunden sein, weil auf jedem Client die Schlüssel für den/die NTP Server ausgetauscht werden müssen. Aus diesem Grund wurde von den NTP Entwicklern das Autokey-Verfahren eingeführt, das mit einer Kombination aus Gruppenschlüsseln (group keys) und öffentlichen Schlüsseln (public keys) arbeitet. Alle NTP Clients können somit die Zeitangaben, die sie von Servern ihrer eigenen Autokey-Gruppe erhalten, auf Echtheit überprüfen.

Beim Autokey-Verfahren werden sogenannte sichere Gruppen (secure groups) gebildet, in denen NTP Server und Clients zusammengefasst sind. Es gibt drei verschiedene Typen von Mitgliedern in einer solchen Gruppe:

**a) Trusted Host**

Ein oder mehrere vertrauenswürdige NTP Server. Um diesen Status zu erhalten, muss der Server ein als „Trusted“ gekennzeichnetes selbst-signiertes Zertifikat besitzen. Er sollte auf dem niedrigsten Stratum Level der Gruppe operieren.

**b) Host**

Ein oder mehrere NTP Server, die kein „Trusted“-Zertifikat besitzen, sondern nur ein selbstsigniertes Zertifikat (ohne die „Trusted“-Kennzeichnung).

**c) Client**

Ein oder mehrere NTP-Client-Systeme, die im Gegensatz zu den beiden erstgenannten Typen die Zeit lediglich empfangen und nicht in der Gruppe weiterverteilen. Alle Mitglieder der Gruppe (Trusted Hosts, Hosts und Clients) müssen im Besitz des gleichen Gruppenschlüssels sein. Der Gruppenschlüssel wird von einer Trusted Authority (TA) generiert und muss dann manuell auf alle Gruppenmitglieder verteilt werden (auf einem sicheren Weg, z.B. mittels scp). Die Rolle der TA kann ein Trusted Host in der Gruppe übernehmen (zum Beispiel ein LANTIME), es ist aber auch ohne Probleme möglich, den Gruppenschlüssel von einem nicht der Gruppe zugehörigen TA-Host erzeugen zu lassen.

Die verwendeten Public Keys können auf den Trusted Hosts der Gruppe periodisch manuell neu erzeugt werden (das ist sowohl im Webinterface als auch über das CLI-Setupprogramm möglich, über den Punkt „Generate new NTP public key“ im Bereich „NTP Autokey“ auf der Seite „Security Management“) und damit dann automatisch an alle anderen Mitglieder der Gruppe verteilt werden. Der Gruppenschlüssel bleibt gleich und somit entfällt das manuelle Update von Schlüsseln für alle Gruppenmitglieder.

Ein LANTIME kann in einer solchen Autokey-Gruppe sowohl TA und Trusted Host als auch einfacher Host sein. Um den LANTIME als TA und Trusted Host zu konfigurieren, schalten Sie das Autokey-Verfahren ein und initialisieren Sie per HTTPS-Webinterface den Gruppenschlüssel („Generate groupkey“). Dafür ist ein Crypto-Passwort nötig, das Sie ebenfalls im Webinterface ändern können. Den so erzeugten Gruppenschlüssel müssen Sie dann vom LANTIME herunterladen (z.B. über das HTTPS-Webinterface) und dann auf alle Clients und weiteren NTP Server der Gruppe kopieren (und diese Systeme ebenfalls für die Verwendung von Autokey konfigurieren).

Die ntp.conf aller Gruppenmitglieder muss folgende Zeilen enthalten:

```
crypto pw cryptosecret
keysdir /etc/ntp/
```

Dabei ist „cryptosecret“ in diesem Fall das Crypto-Passwort, das zum Erstellen des Group Keys und aller Public Keys verwendet wurde. Bitte beachten Sie, dass das Crypto-Passwort im Klartext in der ntp.conf steht und somit auf Nicht-LANTIME-Systemen sichergestellt sein sollte, dass nur „root“ diese Datei einsehen kann.

Die Clients müssen zusätzlich noch den Eintrag der verwendeten NTP-Server ergänzen, um eine Nutzung von Autokey in Verbindung mit diesen Servern einzuschalten. Das sieht z.B. so aus:

```
server time.meinberg.de autokey version 4
server time2.meinberg.de
```

In diesem Beispiel wird der NTP Server time.meinberg.de mit Autokey verwendet, während time2.meinberg.de ohne jegliche Überprüfung der Echtheit der Zeit akzeptiert wird.

Möchten Sie den LANTIME zwar als Trusted Host verwenden, aber eine andere TA nutzen, dann erzeugen Sie mithilfe dieser Trusted Authority einen Gruppenschlüssel und binden ihn z.B. mithilfe des Webinterfaces auf Ihrem LANTIME ein (auf Seite „Security Management“ im Bereich „NTP autokey“ den Menüpunkt „Upload groupkey“).

Wenn Sie den LANTIME als einfachen NTP Server (nicht „trusted“) verwenden möchten, dann müssen Sie den Gruppenschlüssel Ihrer Gruppe hochladen („Security Management“ / „NTP autokey“ / „Upload groupkey“) und ein eigenes, selbstsigniertes Zertifikat erzeugen (ohne es als „Trusted“ zu markieren). Da beim Generieren



eines Zertifikats über das Webinterface oder das CLI-Setupprogramm grundsätzlich immer als „Trusted“ markierte Zertifikate erstellt werden, müssen Sie zum Erstellen von Zertifikaten ohne „Trusted“-Merkmal das Programm ntp-keygen manuell auf dem LANTIME aufrufen (in einer SSH-Sitzung):

```
LantimeGpsV4:/etc/ntp # ntp-keygen -q cryptosecret
```

Anschließend müssen die neu generierten ntpkeys manuell auf die Flash Disk kopiert werden:

```
cp /etc/ntp/ntpkey_* /mnt/flash/config/ntp/uploaded_groupkeys
```

Auch hier ist „cryptosecret“ wieder das verwendete Crypto-Passwort, das mit dem Crypto-Passwort in der ntp.conf übereinstimmen muss.

Eine detaillierte Anleitung zu ntp-keygen finden Sie auf der NTP-Homepage:  
<http://www.ntp.org>

### Beispiel:

Diese Autokey-Gruppe besteht aus einem Stratum-1-Server (B) sowie zwei Stratum-2-Servern (D, E) und mehreren Clients (im Schaubild sind 4 Clients abgebildet, c1 - c4). B ist der Trusted Host der Gruppe. Er besitzt den Gruppenschlüssel sowie ein als „Trusted“ gekennzeichnetes, selbstsigniertes Zertifikat.

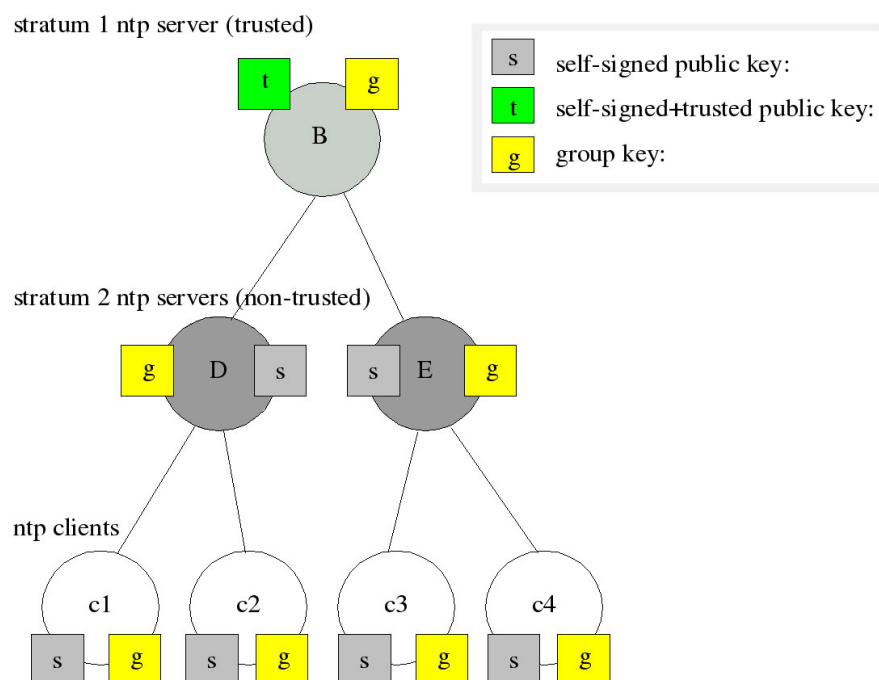

D und E sind NTP Server, die als Hosts der Gruppe nicht Trusted sind. Sie besitzen den Gruppenschlüssel und ein selbstsigniertes Zertifikat (das nicht als „Trusted“ markiert wurde). Die Clients besitzen jeweils den Gruppenschlüssel und ebenfalls ein selbstsigniertes Zertifikat.

Um die gesamte Gruppe mit neuen Schlüsseln zu versorgen, muss lediglich auf B ein neuer „t“-Schlüssel generiert werden. Er wird dann automatisch an D und E verteilt, die dann gegenüber den Clients eine ununterbrochene Kette von Zertifikaten bis zu einem Trusted Host nachweisen können und somit als glaubwürdig eingestuft werden.

Mehr über die technischen Hintergründe und genauen Abläufe des Autokey-Verfahrens können Sie auf der NTP-Homepage <http://www.ntp.org> nachlesen.

## 12.7 Konfiguration: Lokal



Ethernet | Benachrichtigung | Sicherheit | NTP | Lokal | Statistik | Handbuch | Hauptmenü

### Lokale Konfiguration

---

**Lantime Dienste:**

- 
- 
- 
- 
- 
- 

---

**Lantime Benutzerverwaltung:**

- 

---

**Lantime Informationen anzeigen:**

- 
- 
- 
- 

---

**Lantime Firmware update:**

---

**Lantime Konfiguration:**

- 
- 

---

**Allgemeine Informationen:**

Kontakt:

Standort:

Sprache des WEB-Interface:

---

[ top ]

---

Meinberg Funkuhren GmbH & Co. KG  
Auf der Landwehr 22  
D - 31812 Bad Pyrmont, Germany

Kontakt  
Telefon: +49 (0) 52 81 / 93 09 - 0  
Fax: +49 (0) 52 81 / 93 09 - 30

Internet  
Webseite: <http://www.meinberg.de>  
Email: [info@meinberg.de](mailto:info@meinberg.de)

### 12.7.1 Administrative Funktionen

Im ersten Abschnitt werden verschiedene Funktionen für den Administrator zur Verfügung gestellt. Über den Punkt „LANTIME neu starten“ wird ein Shutdown auf dem System ausgeführt. Das System braucht ca. eine halbe Minute für den Bootvorgang. Die Referenzuhr bekommt damit keinen RESET.

Über den Punkt „Manuelle Konfiguration“ gelangt man in ein Editierfenster, worin die gesamte Konfiguration (siehe Anhang) editiert werden kann. Beim Beenden dieses Fensters wird gefragt, ob die geänderte Konfiguration dann aktiviert werden soll.

**MEINBERG**

**Lokale Konfiguration**

Benutzen Sie die manuelle Konfiguration nur, wenn Sie mit dem System vertraut sind

Inhalt von /mnt/flash/global\_configuration:

```
#-----
# Configuration File
#
#-----
# Configuration File Section
Configuration File Version Number      :4.13
Configuration File Last Change        :Wed Aug 25 10:46:45 2004

# Network Parameter Section
Hostname [ASCII,50]:LantimeV4
Domainname [ASCII,50]:py.meinberg.de
Default IPv4 Gateway [IP]:172.16.3.1
Default IPv6 Gateway [IP]:
Nameserver 1 [IP]:172.16.3.1
Nameserver 2 [IP]:
Syslogserver 1 [ASCII,50]:
Syslogserver 2 [ASCII,50]:
Telnet Port active [BOOL]:1
FTP Port active [BOOL]:1
SSH active [BOOL]:1
HTTP active [BOOL]:1
HTTPS active [BOOL]:1
SNMP active [BOOL]:1
SAMBA active [BOOL]:0
```

Datei speichern Schließen

Meinberg Funkuhren  
Auf der Landwehr 22  
D - 31812 Bad Pyrmont, Germany

Kontakt  
Telefon: +49 (0)52 81 / 93 09 - 0  
Fax: +49 (0)52 81 / 93 09 - 30

Internet  
Webseite: <http://www.meinberg.de>  
Email: [info@meinberg.de](mailto:info@meinberg.de)

Über den Punkt „Sende Testbenachrichtigung“ wird eine Test Alarmmeldung für alle konfigurierten Aktionen erzeugt. D.h., wenn in der Ereigniskonfiguration eine E-Mail-Adresse korrekt eingestellt wurde, wird an diese eine Test-E-Mail gesendet.

Über den Punkt „NTP Drift Datei speichern“ wird die Datei /etc/ntp.drift auf der Flashdisk abgespeichert. NTP benutzt dieses Driftfile, um die Kompensation der Ungenauigkeit der Rechneruhr nach einem Neustart des NTP direkt zur Verfügung zu haben. Dadurch schwingt sich der NTP schneller ein. Dieser Wert sollte nur dann gespeichert werden, wenn der NTP für längere Zeit (> ein Tag) sich auf die Referenzuhr synchronisiert hat. Dieses wird einmal bei der Auslieferung des Gerätes im Werk ausgeführt.

Über den Punkt „Auslieferungszustand herstellen“ werden alle Einstellungen auf den Auslieferungszustand zurückgesetzt. Dabei wird die alte Konfiguration unter /mnt/flash/global\_configuration.old gespeichert und dann durch die Datei /mnt/flash/factory.conf ersetzt. Dabei wird auch das Standard Passwort „timeserver“ wieder aktiviert. Nach diesem Vorgang sollten alle Zertifikate neu gesetzt werden, weil auch der Hostname geändert wurde.

Über den Punkt „SNMP MIB Dateien herunterladen“ können alle Meinberg SNMP MIB Dateien, die speziell für den LANTIME angepasst wurden, als ZIP Datei heruntergeladen werden, um diese dann bei einem SNMP Manager zu installieren.

### 12.7.2 Benutzerverwaltung

Zur Administrierung des LANTIME können eigene Benutzer angelegt werden. Dabei werden 3 Benutzergruppen unterschieden. Die Gruppe „Super-User“ hat alle Rechte zur Administrierung. Die Gruppe Administrator kann nur über die Benutzerschnittstellen HTTP und das Comand Line Interface (CLI) über Telnet, SSH oder Terminal Änderungen vornehmen; beim Einloggen über eine Kommandozeile wird direkt das Setup Interface gestartet und

beim Beenden wird die Session direkt geschlossen. Somit hat der Administrator keinen direkten Zugriff auf Linux Befehle. Die Benutzergruppe Info hat die gleichen Einschränkungen wie der Administrator und kann zusätzlich keine Veränderungen an der Konfiguration vornehmen.

**MEINBERG**

Ethernet Benachrichtigung Sicherheit NTP Lokal Statistik Handbuch Hauptmenü

### Lokale Konfiguration

**Benutzerverwaltung:**

Benutzer hinzufügen:

Passwort:

Gruppenzugehörigkeit:  Super-User  
 Administrator  
 Info

**Vorhanden Benutzer:**

Benutzername	Gruppe	Option
root	Super-User	
gast	Info-User	<input type="button" value="Benutzer löschen"/>
admin	Admin-User	<input type="button" value="Benutzer löschen"/>

Meinberg Funkuhren GmbH & Co. KG  
Auf der Landwehr 22  
D - 31812 Bad Pyrmont, Germany

Kontakt  
Telefon: +49 (0) 52 81 / 93 09 - 0  
Fax: +49 (0) 52 81 / 93 00 - 30

Internet  
Website: <http://www.meinberg.de>  
Email: [info@meinberg.de](mailto:info@meinberg.de)

Über die Benutzerverwaltung können neue Benutzer jeweils mit Passwort und Gruppenzugehörigkeit angelegt und gelöscht werden. Zum Ändern eines Benutzers muß dieser erst gelöscht und dann neu angelegt werden. Im unteren Teil der Benutzerverwaltung wird eine Liste aller Benutzer angezeigt. Der Benutzer „root“ ist fest vorgegeben und hat immer Super-User Rechte. Das Passwort von „root“ kann nur über die Seite Sicherheit/Login geändert werden.

### 12.7.3 Administrative Informationen

Über den Punkt „Alle Meldungen anzeigen“ wird die aktuelle SYSLOG Datei angezeigt. In dieser Datei werden von allen Programmen, wie auch von dem aktuellen Betriebssystem Kernel, die Meldungen abgelegt. In einem extra Fenster wird die gesamte Datei /var/log/messages angezeigt. Diese Datei steht in der RAM-DISK und wird nach jedem Neustart gelöscht. Ist ein externer SYSLOG-Server konfiguriert, werden alle LANTIME SYSLOG-Einträge dort hin gesendet und können so dauerhaft gespeichert werden.

```

Mar 15 13:35:17 LanGpsV4 ntpd[12948]: ntpd 4.2.0@1.1161-r Fri Mar 5 15:58:48 CET 2004 (3)
Mar 15 13:35:17 LanGpsV4 ntpd[12948]: signal_no_reset: signal 13 had flags 4000000
Mar 15 13:35:17 LanGpsV4 ntpd[12948]: precision = 3.000 usec
Mar 15 13:35:17 LanGpsV4 ntpd[12948]: kernel time sync status 2040
Mar 15 13:35:17 LanGpsV4 ntpd[12948]: frequency initialized 45.212 PPM from /etc/ntp.drift
Mar 15 13:38:36 LanGpsV4 lantime[417]: NTP sync to GPS
Mar 15 13:38:36 LanGpsV4 lantime[417]: NTP restart
Mar 15 13:45:36 LanGpsV4 proftpd[14061]: connect from 172.16.3.2 (172.16.3.2)
Mar 15 14:01:11 LanGpsV4 login[15711]: invalid password for 'root' on 'tty1' from '172.16.3.45'
Mar 15 14:01:17 LanGpsV4 login[15711]: root login on 'tty1' from '172.16.3.45'

```

Der Punkt „Versionsinformationen anzeigen“ zeigt die aktuelle Version des LANTIME und der Softwarekomponenten an.

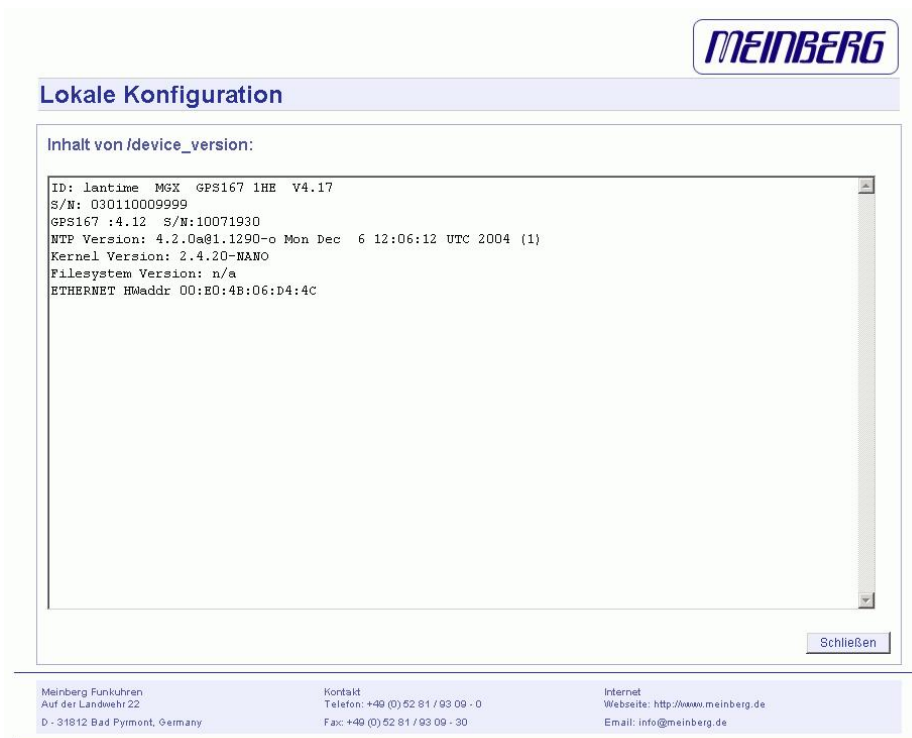

**MEINBERG**

### Lokale Konfiguration

Inhalt von /device\_version:

```

ID: lantime MGX GPS167 1HE V4.17
S/N: 030110009999
GPS167 :4.12 S/N:10071930
NTP Version: 4.2.0e@1.1290-o Mon Dec 6 12:06:12 UTC 2004 (1)
Kernel Version: 2.4.20-MANO
Filesystem Version: n/a
ETHERNET Hwaddr: 00:E0:4B:06:D4:4C

```

Schließen

---

Meinberg Funkuhren Auf der Landwehr 22 D - 31812 Bad Pyrmont, Germany	Kontakt Telefon: +49 (0) 52 81 / 93 09 - 0 Fax: +49 (0) 52 81 / 93 09 - 30	Internet Webseite: <a href="http://www.meinberg.de">http://www.meinberg.de</a> Email: <a href="mailto:info@meinberg.de">info@meinberg.de</a>
---	--	--

Der Punkt „LANTIME Optionen anzeigen“ zeigt die Optionen der integrierten Komponenten an. Diese Optionen werden vom Hersteller für zusätzliche Hardware Optionen eingerichtet und sollte nicht verändert werden.



**MEINBERG**

Ethernet Benachrichtigung Sicherheit NTP Lokal Statistik Handbuch Hauptmenü

### Lokale Konfiguration

Inhalt von /mnt/flash/config/global\_option:

```

#GLOBAL OPTIONS
NUMBER ETHERNET INTERFACES: 1
SYSTEM LAYOUT: 0
SYSTEM ADV LAYOUT: 1
SYSTEM LANGUAGE: 1
SYSTEM PARAMETER: server
SYSTEM DESIGN: 0
PTP PARAMETER:
REDUNDANT POWER SUPPLY:
NOTIFICATIONS:
ADV HTTP OPTION:

```

Schließen

---

Meinberg Funkuhren GmbH & Co. KG Auf der Landwehr 22 D - 31812 Bad Pyrmont, Germany	Kontakt Telefon: +49 (0) 52 81 / 93 09 - 0 Fax: +49 (0) 52 81 / 93 09 - 30	Internet Webseite: <a href="http://www.meinberg.de">http://www.meinberg.de</a> Email: <a href="mailto:info@meinberg.de">info@meinberg.de</a>
---	--	--

Der Punkt „GPS Informationen anzeigen“ zeigt GPS spezifische Parameter. Der erste Parameter gibt Auskunft über den Zeitpunkt des letzten Updates der hier gezeigten Informationen. Der nächste Parameter gibt die Empfängerposition im Format Latitude, Longitude und Altitude an. Latitude und Longitude werden in Grad, Minuten und Sekunden dargestellt, Altitude in Metern (über WGS84 Ellipsoid). Unter Satellite wird die Anzahl der Satelliten, die sich „in Sicht“ (in view) befinden sowie der brauchbaren (good SV) angezeigt. Außerdem wird der gerade genutzte Satz (selected set) von vier Satelliten angezeigt.

**MEINBERG**

### Lokale Konfiguration

Inhalt von /gps\_info:

```

GPS Information File
Updated: Wed Jan  5 08:06:54 2005

GPS Mode      : Normal Operation
GPS           : sync
NTP           : Offset GPS: 37ms

Position:
Lat: 51.9827°
Lon: 9.2258°
Alt: 170m

Satellite:
in view : 09
good SV : 08
selected: 30 24 01 05

Dilution of Prec:
PDOP: 4.02
TDOP: 2.11
GDOP: 4.54

SV-Info:
01: EL:010°  AZ:328°  Dist:024850km  Dopp: +3.066kHz
02: EL:012°  AZ:122°  Dist:024464km  Dopp: +3.306kHz

```

Meinberg Funkuhren  
 Auf der Landwehr 22  
 D - 31812 Bad Pyrmont, Germany

Kontakt  
 Telefon: +49 (0) 52 81 / 93 09 - 0  
 Fax: +49 (0) 52 81 / 93 09 - 30

Internet  
 Webseite: <http://www.meinberg.de>  
 Email: [info@meinberg.de](mailto:info@meinberg.de)

Die Genauigkeit der berechneten Empfängerposition und Zeitabweichung ist abhängig von der Stellung der vier ausgewählten Satelliten zueinander. Aus den Satellitenpositionen und der Empfängerposition lassen sich Werte (Dilutions Of Precision; DOP) bestimmen, die eine Beurteilung der ausgewählten Konstellation zulassen. Diese Werte können in einem Untermenü angezeigt werden. PDOP ist die Abkürzung für Position Dilution Of Precision, TDOP für Time Dilution Of Precision und GDOP für General Dilution Of Precision. Niedrigere Zahlenwerte bedeuten hierbei höhere Genauigkeit.

Die nächste Tabelle Satellite Info gibt Informationen über die gerade in Sicht befindlichen Satelliten: Die Satellitennummer, Elevation, Azimuth und die Entfernung zum Empfänger zeigen die Position des Satelliten am Himmel. Der Doppler zeigt, ob der Satellit vom Horizont her aufsteigt (positiver Wert) oder wieder verschwindet (negativer Wert).

### 12.7.4 Software Update

Über den Punkt „LANTIME Firmware update“ kann ein automatisches Update auf dem LANTIME gestartet werden. Dazu wird eine spezielle Datei von der Firma Meinberg benötigt, um ein solches Update auszuführen. Über den Schalter „Browse“ kann die Update Datei auf dem lokalen PC ausgewählt werden. Diese wird auf den LANTIME herunter geladen und nach einer erneuten Abfrage wird dann das Update gestartet. Welche Software auf dem LANTIME damit erneuert wird, hängt nur von der Update Datei ab.

### 12.7.5 Automatische Konfigurationsprüfung

Über den Punkt „Konfiguration prüfen“ können alle aktuellen Einstellungen des Zeitservers getestet werden. Dabei werden alle Werte auf Plausibilität geprüft und alle eingestellten IP-Adressen auf Erreichbarkeit. Alle Werte, die rot gekennzeichnet werden, sollten besonders geprüft werden. Es wird auch die Erreichbarkeit der eingestellten IP-Adressen geprüft – dies kann u.U. einiges an Zeit beanspruchen.



#### Lokale Konfiguration

Prüfen der Konfiguration

**Ethernet:**

---

Hostname: lantimeGregoire	ok
Nameserver 1: 172.16.3.1	ok
IPv4 Gateway: 172.16.3.1	ok

**Ethernet interface 0:**

---

TCP/IP address: 172.16.3.228	ok
Netmask: 255.255.255.000	ok

**Benachrichtigung:**

---

To address: gregoire.diehl@meinberg.de	ok
From address: LantimeGregoire	ok
CC: info@meinberg.de	ok
Smarthost: gateway	ok

**NTP:**

---

External NTP server address 1: 172.16.3.227	ok
---	----

Prüfe die Erreichbarkeit jeder eingetragenen Adresse

**Ethernet:**

---

Nameserver 1: 172.16.3.1	reachable
IPv4 Gateway: 172.16.3.1	reachable

**Benachrichtigung:**

---

EMail Smarthost: gateway	reachable
--------------------------	-----------

**NTP:**

---

External NTP server address 1: 172.16.3.227	reachable
---	-----------

[ top ]

Meinberg Funkuhren  
Auf der Landwehr 22  
D - 31812 Bad Pyrmont, Germany

Kontakt  
Telefon: +49 (0) 52 81 / 93 09 - 0  
Fax: +49 (0) 52 81 / 93 09 - 30

Internet  
Webseite: <http://www.meinberg.de>  
Email: [info@meinberg.de](mailto:info@meinberg.de)

### 12.7.6 Diagnose Informationen speichern

Mit Hilfe der Service Informationen kann der technische Support der Firma Meinberg sich ein genaues Bild von dem aktuellen Zustand Ihres LANTIME machen. Nach der Aktivierung dieses Buttons werden alle Konfigurationsdateien und Einstellungen des LANTIMEs in einer Textdatei zusammengefasst und gepackt. Dieses Zusammenstellen der Informationen kann einige Zeit dauern; drücken Sie nicht nochmals den Button, während dieses Vorgangs, da einige Webbrowser den Vorgang abbrechen. Danach kann eine Datei „config.zip“ herunter geladen und auf dem lokalen PC gespeichert werden. Diese Datei sollten Sie bei Fragen oder Problemen mit Ihrem LANTIME an die Service Mitarbeiter als Anhang einer Mail zusenden und dabei Ihr Problem genau beschreiben.

LANTIME M600 GPS

Datum: 31. Juli 2014

65

### 12.7.7 Information des Empfängers

In diesem Menü werden alle wichtigen Informationen zur verwendeten Funkuhr bzw. zum verwendeten Empfänger angezeigt.

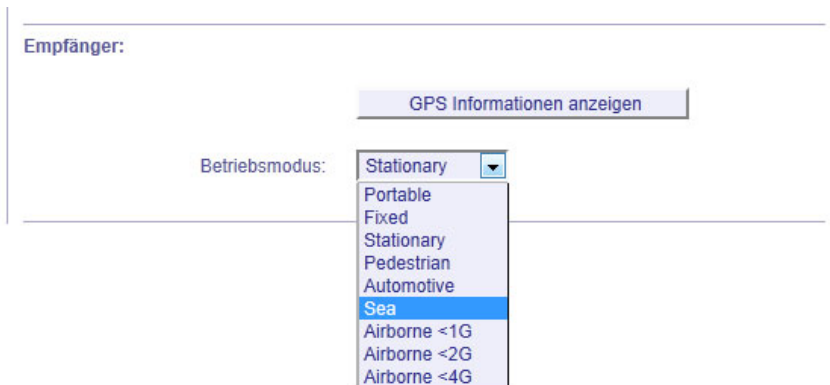

Das Beispiel zeigt das Menü bei einem GPS Empfänger mit MGR Modul. Über den Button „GPS Informationen anzeigen“ wird ein Textfeld mit allen relevanten Informationen des Empfängers geöffnet. Bei dem LANTIME mit GPS Empfänger und MGR Modul kann noch der Betriebsmodus auf die entsprechende Umgebung eingestellt werden. Damit wird sichergestellt, dass der Empfänger in Abhängigkeit von der zur erwartenden Geschwindigkeit seine Position berechnet.

### 12.7.8 Sprache des WEB-Interface

Über den Punkt „Sprache des WEB-Interface“ kann die Ausgabe der Texte in der HTTP Benutzerschnittstelle auf Deutsch oder Englisch eingestellt werden. Die Änderung erfolgt beim nächsten Neuladen der aktuellen Seite.





# 12.8 Konfiguration: Statistik



Ethernet
Benachrichtigung
Sicherheit
NTP
Lokal
Statistik
Handbuch
Hauptmenü

**Statistik**

**Statistik:**

Min: -0.018ms 12.388ppm  
Max: 0.028ms 12.715ppm

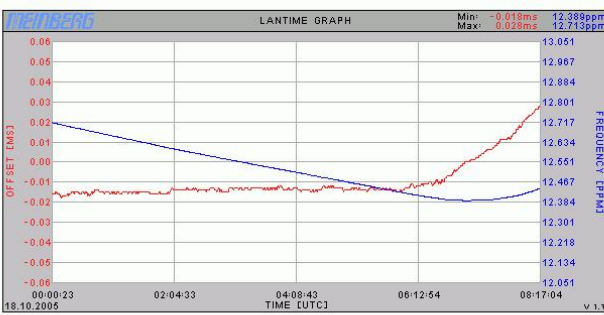

**Verfügbare Logdateien:**

loopstats Statistik generieren

 Loopstats zusammenführen

---

**Lantime Information:**

S/N: n/a  
 GPS167 :4.14 S/N:10071930  
 NTP Version: 4.2.0b@1.1409-o Mon Oct 17 08:47:14 UTC 2005 (1)  
 Kernel Version: 2.6.12  
 System Version: 502  
 ETHERNET HWaddr 00:E0:4B:0C:13:4C  
 Uptime: 21 h  
 Mem free: 0 kB  
 Disk free: 18378 kb

---

**Ausgabe des Befehls "ntpq -p":**

remote	refid	st	t	when	poll	reach	delay	offset	jitter
LOCAL(0)	LOCAL(0)	12		40	64	377	0.000	0.000	0.004
+GENERIC(0)	.GPS.	0		42	64	377	0.000	0.027	0.004
oPPS(0)	.PPS.	0		13	64	377	0.000	0.028	0.004

---

**Ausgabe des Befehls "ntpq -c 'cv assid' ":**

```

device="Meinberg GPS16x receiver",
timecode="x0218.10.05; 2; 08:17:17; +00:00; ; 51.9827N 9.2258E 174mx03x00",
poll=1190, noreply=0, badformat=0, baddata=0, fudgetime1=4.400,
stratum=0, refid=GPS, flags=4,
refclock_ppstime="c6ff2e0c.ffe7dc0 Tue, Oct 18 2005 8:17:16.999",
refclock_time="c6ff2e0d.00000000 Tue, Oct 18 2005 8:17:17.000",
refclock_status="UTC DISPLAY; TIME CODE; PPS; POSITION; (LEAP INDICATION; PPS SIGNAL; POSITION)",
refclock_format="Meinberg GPS Extended",
refclock_states="NOMINAL: 21:19:30 (100.00%); running time: 21:19:30"
    
```

---

**NTP Zugriffsinformation:**

fernadresse	port	lokale Adresse	anzahl	m	ver	code	avglen	erste
127.0.0.1	3968	127.0.0.1	108496	7	2	0	0	0
172.16.3.13	123	172.16.3.226	1434	3	4	0	16	4
172.16.3.5	123	172.16.3.226	228	3	4	0	896	419
172.16.3.79	123	172.16.3.226	206	3	4	0	83	60945

Anzahl Clients: 4

Zurück

[ top ]

Meinberg Funkuhren Auf der Landwehr 22 D - 31812 Bad Pyrmont, Germany	Kontakt Telefon: +49 (0) 52 81 / 93 09 - 0 Fax: +49 (0) 52 81 / 93 09 - 30	Internet Webseite: <a href="http://www.meinberg.de">http://www.meinberg.de</a> Email: <a href="mailto:info@meinberg.de">info@meinberg.de</a>
---	--	--

### 12.8.1 Statistik Informationen

Im ersten Abschnitt wird eine grafische Darstellung des Fortschrittes der Synchronisation dargestellt. NTP speichert diese Statistik Informationen in so genannten „Loopstats“ Dateien ab, welche hier grafisch als Kurve dargestellt wird. Die rote Linie beschreibt den Offset zwischen der Referenzuhr (GPS) und der Systemzeit. Die blaue Linie gibt den Frequenzfehler der Systemzeit wieder (PPM, parts per million). Oben rechts in der Grafik sind die Messbereiche der roten und der blauen Linie dargestellt. Es können maximal 24 Stunden dargestellt werden. War das LANTIME längere Zeit in Betrieb kann im Auswahlfeld unter der Grafik einer der letzten 10 Tage dargestellt werden. Über den Punkt „Loopstats zusammenführen“ werden alle vorhandenen „Loopstats“ Dateien zu einer Datei zusammengefasst und in einer Grafik dargestellt. Damit ist es möglich den gesamten Verlauf der maximal letzten 10 Tage darzustellen. Alle Zeitangaben beziehen sich auf UTC.

Im nächsten Teil werden Informationen über die Versionsnummer der LANTIME Software, der GPS Software und des Betriebssystems sowie Kundeninformation und die Hardware Adresse (MAC address) der ersten Netzwerkschnittstelle angezeigt. Danach werden Speicher- und Diskinformationen angezeigt. Der **Mem free** Parameter gibt die aktuellen Speicherplatz an. Der gesamte verfügbare Speicher beträgt 32 MB und wird dynamisch vom Betriebssystem verwaltet. Der **Disk free** Parameter gibt die aktuell freie Speicherkapazität der RAM-Disk wieder. Die RAM-Disk hat eine Kapazität von 32 MB. Der **Uptime** Parameter zeigt dem Benutzer, wie lange das System nach dem letzten Booten schon läuft.

Im nächsten Abschnitt werden in einer Liste die Zugriffe von allen Benutzern aufgelistet, die auf den NTP des Zeitserver zugriffen haben: also eine Liste aller NTP-Clients. Diese kann sehr lang werden. Benutzer, die lange nicht mehr auf den NTP zugriffen haben, werden automatisch gelöscht. Diese Liste wird automatisch von NTP intern verwaltet. Genauere Informationen zu den Parametern „code, avglen und first“ konnten wir derzeit nicht finden. Eine Namensauflösung der IP Adressen konnten wir nicht aktivieren, da die dafür beanspruchte Zeit zu großen Antwortverzögerungen führt.

Darunter befindet sich die Ausgabe von dem Befehl „ntpq -p“, welcher eine Liste aller aktuellen Referenzuhren(peers) des NTP anzeigen.

remote	refid	st	t	when	poll	reach	delay	offset	jitter
LOCAL(0)	LOCAL(0)	3	l	36	64	3	0.00	0.000	7885
lantime	.GPS.	0	l	36	64	1	0.00	60.1	15875

Folgende Informationen werden angezeigt:

- 
- remote: Auflistung aller verfügbaren Zeit-Server (ntp.conf)
  - refid: Referenznummer
  - st: aktueller Stratum-Wert (Hierarchieebene)
  - when: wann die letzte Abfrage stattgefunden hat (in Sekunden)
  - poll: in welchem Intervall der Zeitserver abgefragt wird
  - reach: oktale Darstellung eines 8 Bit Speichers, in welchem die erfolgreichen Abfragen von rechts nach links geschiftet werden.
  - delay: gemessene Verzögerung der Netzwerkübertragung (in Millisekunden)
  - offset: Differenz zwischen Systemzeit und Referenzzeit (in Millisekunden)
  - jitter: statistische Streuung des Offsets (in Millisekunden)

Im letzten Abschnitt werden NTP spezifische Informationen zur eingebauten Referenzuhr ausgegeben. Neben dem aktuellen und dem alten Status wird der Name der Referenzuhr und der letzte empfangene Zeitstring und die Laufzeiten aufgeschlüsselt nach dem Status „NOMINAL“ und „FAULT“.

## 12.9 Konfiguration: Handbuch



**Manual**

**Verfügbare Dokumente:**

Dateiname	Sprache	Typ	Datum	Größe	Option
1he_langps_ebc_v4	german	pdf	2005-01-05	2266.22kb	<a href="#">herunterladen</a>
1he_langps_ebc_v4_e	english	pdf	2005-01-05	2451.00kb	<a href="#">herunterladen</a>

2 Dokumente verfügbar

Sie benötigen Adobe's Acrobat Reader, um die meisten Dokumente zu öffnen [herunterladen](#)

**Eigene Notizen:**

Dateiname	Sprache	Typ	Datum	Größe	Optionen
Wartungs Informationen	de	txt	2005-01-05	0.11kb	<a href="#">anzeigen</a> <a href="#">bearbeiten</a> <a href="#">löschen</a>

[Notiz hinzufügen](#)

[Zurück](#)

Meinberg Funkuhren Auf der Landwehr 22 D - 31812 Bad Pyrmont, Germany	Kontakt Telefon: +49 (0) 52 81 / 93 09 - 0 Fax: +49 (0) 52 81 / 93 09 - 30	Internet Webseite: http://www.meinberg.de Email: info@meinberg.de
---	--	---

In dieser Konfiguration werden die Dokumentationen für den LANTIME und die Benutzer spezifischen Notizen verwaltet. Im oberen Teil werden die einzelnen Handbücher zum Download für dieses Gerät zur Verfügung gestellt. Dabei wird der Name der Dokumentation, die jeweilige Sprache, der Typ der Datei (z.B. Textdatei oder PDF Datei), das Datum, die Größe in Bytes und zusätzliche Optionen angezeigt. Über den Punkt „download“ kann jedes Dokument herunter geladen werden und mit einem lokalen Textverarbeitungsprogramm oder PDF-Viewer angezeigt werden.

Im zweiten Teil werden die frei definierbaren Notizen angezeigt. Hier können vom Benutzer frei zugängliche Notizen und Anmerkungen abgelegt werden. Über den Punkt „Anzeigen“ wird die Datei in einem Fenster angezeigt. Über den Punkt „Bearbeiten“ wird die jeweilige Notiz bearbeitet und über „Löschen“ wird diese gelöscht.



**Manual**

Inhalt von /www/manual/customer/de/Wartungs Informationen.txt:

```
17.12.2004 Inbetriebnahme des Zeitserverns
20.12.2004 Freigabe des Zeitserverns
21.12.2004 alle Urlaub
```

[Schließen](#)

Meinberg Funkuhren Auf der Landwehr 22 D - 31812 Bad Pyrmont, Germany	Kontakt Telefon: +49 (0) 52 81 / 93 09 - 0 Fax: +49 (0) 52 81 / 93 09 - 30	Internet Webseite: http://www.meinberg.de Email: info@meinberg.de
---	--	---

Über den Punkt „Notiz hinzufügen“ wird eine neue Notiz angelegt. In einem Menü muss man dazu den Namen der Datei angeben, unter der diese Notiz gespeichert werden soll (ohne Pfadangabe) und zusätzlich noch die Angabe in welcher Sprache die Notiz verfasst wird.

## 12.10 Konfiguration: PTP

Im Menü PTP können die PTP Parameter des Gerätes editiert werden. Im SLAVE Modus wird zusätzlich eine grafische Darstellung des PTP Offsets und des PTP Pathdelays zum Grandmaster angezeigt:

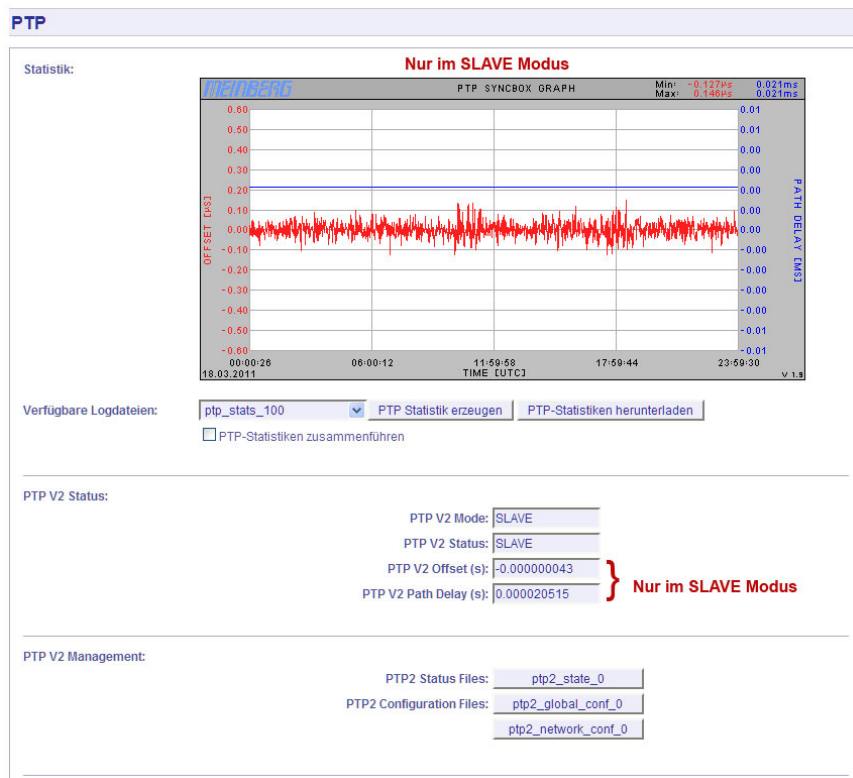

- Über das PTP V2 Management Menü kann der aktuelle Status der PTP Einheit über die Statusdatei „ptp2\_state\_0“ abgefragt werden (siehe 12.10.4).
- Die PTP Konfiguration lässt sich über die Konfigurationsdatei „ptp2\_global\_conf\_0“ editieren (siehe 12.10.1).
- Die IP-Konfiguration und die VLAN Parameter für die PTP-Netzwerkschnittstelle können in der Datei „ptp2\_network\_conf\_0“ geändert werden (siehe 12.10.3).
- Wenn das Gesamtsystem mehr als eine PTP Karte enthält, kann für jede PTP Karte eine getrennte Konfiguration erstellt werden. Eine genaue Beschreibung der Parameter finden Sie im Kapitel 12.10.1 (Globale PTP Parameter).

### 12.10.1 PTPv2 - Globale Konfiguration

Inhalt der PTP Konfigurationsdatei (ptp2\_global\_conf\_0):

Parameter	Wert/Einheit	Beschreibung
PTP Mode	[NUM]	0=Multicast (MC), 1=Unicast (UC)
PTP is slave	[BOOL]	1=Slave Betrieb, 0=Grandmaster Betrieb
PTP Delay Mechanism	[0,1]	0=End-to-End, 1=Peer-to-Peer
PTP V1 Hardware Compatibility	[0,1]	PTP Paketlänge wie beim V1 Standard (0: Default)
PTP Domain Number	[NUM,0:255]	Nummer einer logischen Gruppe (Domain) von PTP Geräten
PTP Network Protocol	[NUM,1,3]	1=UDP/IPv4 (Layer 3), 3=IEEE 802.3 (Layer 2)
PTP Timescale	[NUM,0:1]	0=ARB (arbitrary/benutzerdefiniert), 1=PTP (TAI,default)
PTP priority1	[NUM:0:255]	Priority1 für Best Master Clock Algorithmus
PTP priority2	[NUM:0:255]	Priority2 für Best Master Clock Algorithmus
PTP Sync Interval	[2 <sup>x</sup> ]:0	verwendet bei Multicast Master bzw. Unicast Slave
PTP Announce Interval	[2 <sup>x</sup> ]:1	verwendet bei Multicast Master bzw. Unicast Slave
PTP DelayRequest Interval	[2 <sup>x</sup> ]:3	verwendet bei Multicast Master bzw. Unicast Slave
PTP Unicast interval duration [s]	[NUM]:60	Unicast: Dauer der Aussendung bis Erneuerung oder Timeout
PTP Unicast clockid of master	[ASCII,50]	Unicast: Master Clock ID (FF:FF:FF:FF:FF:FF:FF:FF default, oder zu verwendende GM ID)
PTP Unicast IP address of master	[IP]	Unicast: IP Adresse des PTP Grandmaster Ports (z.B. 172.29.9.236)
Feature Presets	[NUM]	1 = Power Profile, 2 = Telecom Profile
Power Profile Grandmaster ID	[NUM,3:254]:0	ID des Grandmasters, 3 - 254 (nur bei Power Profile)
Power Profile Network Inaccuracy	[NUM]:0	Akkumulierte Ungenauigkeit im Netzwerk in ns (nur bei Power Profile)
User defined Fix Offset positive	[BOOL]	1 = Positive Phasenverschiebung zur Referenzzeit
User defined Fix Offset [ns]	[NUM]	Wert der Phasenverschiebung zur Referenzzeit (0..1000000 ns)
HQ Filter active	[BOOL]:0	nur Slave: aktiviere Filter bei hoher Last oder Jitter
HQ Filter estimated accuracy [ns]	[NUM]:5000	HQ Filter: Erwartete Genauigkeit, max. Jitter im Netzwerk
PDSC active	[BOOL]:0	Path Delay Step Compensation (1=Erkennung aktiv) (siehe dazu auch Kapitel ??)
PTP Announce Receipt Timeout	[2 <sup>x</sup> ]:3	nur bei Multicast Master

## 12.10.2 Option: PTP Client Überwachung

### Ab Lantime Firmware Version 5.34m

Die PTP Client - Überwachung kann über das Front Panel (Time Service -> PTP IEEE1588 -> Setup PTP0 IEEE1588 V2 -> PTP Settings -> PTP Parameters -> PTP Client Management - siehe auch Kapitel im Abschnitt Benutzerschnittstellen zur Konfiguration) und über das Web Interface konfiguriert werden. Im Front Panel können maximal sieben Nodes (PTP Clients) angezeigt werden (nur VF-Display). Für eine vollständige Übersicht sollte daher das Web Interface verwendet werden.

Mit dem Button **ptpmmm\_0.log** können über 100 PTP Nodes angezeigt werden. Die Liste der PTP Nodes mit den aktuellen Status Informationen hat die Form:

```
# PTP Client Management: found 6 PTP nodes
#
#   UUID                State-Txt   -Val  Offset                Pathdelay        Alias
#-----
#   EC4670FFFE0024CC    SLAVE      9     -0.000000015        0.000010420      alias_0
#   EC4670FFFE002435    MASTER     6     0.000000000         0.000000000
#   0050C2FFFE717EA     SLAVE      9     0.000000146         0.000020675      alias_2
#   0050C2FFFE287DE     SLAVE      9     0.000000107         0.000020859      alias_3
#   EC4670FFFE000801    PASSIVE    7     0.000000000         0.000000000
```

Um einen oder mehrere PTP Nodes zu überwachen, muss eine Liste von PTP Clients angelegt werden. Diese Liste kann über das WEB Interface auf der Seite PTP angezeigt und editiert werden:

#### **ptp2\_client\_management\_list\_of\_uuids\_0**

Jede Zeile entspricht einem zu überwachenden PTP Node. Die Form der Zeile ist entsprechend der Status - Information (siehe oben) aufgebaut. Somit ist es möglich die entsprechende Zeile mit dem zu überwachenden PTP Node aus den Status Informationen per „Copy & Paste“ in diese Liste zu kopieren.

```
#   UUID                State text   val  offset                pathdelay        Alias
#   0050C2FFFE287DE     Slave      9     0.000000500        0.000025000      alias_name
```

Der erste Wert ist die sogenannte PTP UUID, welche im Wesentlichen aus der MAC Adresse und einem festen mittleren Teil „FFFE“ besteht: **XX XX XX FF FE XX XX XX**

Die nächsten beiden Werte entsprechen dem PTP Status als Text und als Wert.

Folgende Status Werte sind möglich:

SLAVE	9
MASTER	6
PASSIV	7

Wenn der PTP Status gleich SLAVE ist, können zusätzlich der maximale Offset und das maximale Pathdelay zum PTP Master als Grenzen eingegeben werden. Für jeden PTP Node werden die folgenden Bedingungen geprüft:

1. Erreichbarkeit
2. PTP Status
3. wenn PTP Status = SLAVE: Überschreiten der vorgegebenen absoluten Grenze des Offsets zum PTP Master
4. wenn PTP Status = SLAVE: Überschreiten der vorgegebenen absoluten Grenze des Pathdelays zum PTP Master
5. wenn PTP Status = SLAVE: Offset ändert sich innerhalb von 10 Minuten nicht

Alle Bedingungen werden über die eine Benachrichtigung „PTP State changed“ an die entsprechenden Notification Trigger weiter gegeben werden. Alle Benachrichtigungen werden nur einmal gesendet, solange der Zustand sich wie folgt nicht ändert:

1. Node ist wieder erreichbar
2. PTP Status ändert sich wieder
3. Offset geht wieder unter das vorgegebene Limit
4. Pathdelay geht wieder unter das vorgegebene Limit

### Menü Benachrichtigung

#### Notification conditions:

PTP State changed	<input type="checkbox"/>	<input type="checkbox"/>	<input type="checkbox"/>	<input type="checkbox"/>	<input type="checkbox"/>	<input type="checkbox"/>
-------------------	--------------------------	--------------------------	--------------------------	--------------------------	--------------------------	--------------------------



### 12.10.3 PTP Netzwerk Konfiguration

Alle Netzwerkeinstellungen der gewählten PTP Schnittstelle können über diesen Menüpunkt vorgenommen werden:

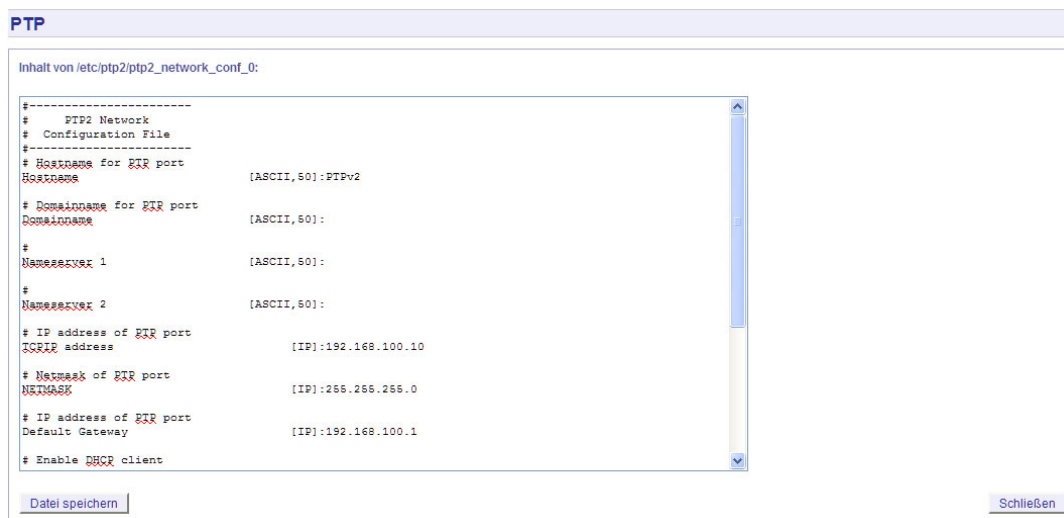

Inhalt der PTP Netzwerk - Konfigurationsdatei (ptp2\_network\_conf\_0):

Parameter	Wert	Beschreibung
Hostname	[ASCII,50]:PTPv2	Hostname für den PTP Port
Domainname	[ASCII,50]:	Domainname für den PTP Port
Nameserver 1	[ASCII,50]:	
Nameserver 2	[ASCII,50]:	
TCP/IP address	[IP]:192.168.100.10	IP Adresse des PTP Ports
NETMASK	[IP]:255.255.255.0	Netzmaske
Default Gateway	[IP]:192.168.100.1	Default Gateway
DHCP CLIENT	[BOOL]:0	1=DHCP client aktiv
VLAN enabled	[BOOL]:0	1=Aktiviere Virtual LAN (IEEE 802.1Q)
VLAN ID	[NUM]:	VLAN ID für das virtuelle Interface
VLAN Priority	[NUM]:	VLAN Priorität für das virtuelle Interface
PTP IP TTL	[NUM]:	Multicast IP Paket Time-To-Live (TTL default:5)

## 12.10.4 PTP Status Datei

In diesem Menü werden alle Statusinformationen der gewählten TSU angezeigt:

PTP

```
Inhalt von /etc/ptp2/ptp2_state_0:
PTP Mode           : MASTER
Domain number     : 0
Network Protocol  : UDP/IPv4
PTP DelayMech     : E2E
Current Port State: MASTER
BMC Priority 1    : 128
BMC Priority 2    : 128
Sync Intervall 2^x: 0
Ann. Intervall 2^x: 1
PTP LogDelayReq  : 3
OCXO BQ Mode      : disabled
Clock class       : 52
Clock accuracy    : 254
Clock variance    : 13565
Grandmaster MAC  : 00:60:6E:7C:23:16
Number of clients : 0
Number of masters : 0
PTP Port Link up  : 1
IPv4 address      : 192.168.100.10
Netmask           : 255.255.255.0
Gateway           : 192.168.100.1
Local Mac Address : 00:60:6E:7C:23:16
PTP seconds       : 1299755044
PTP timescale     : PTP (TAI)
PTP time source   : Internal Oscillator
PTP UTC Offset    : 34
```

Schließen

```
PTP Mode           : [MASTER,SLAVE]
Domain number     : [0..3]
Network Protocol  : [UDP IPv4 Layer3,IEEE 802.3 Layer 2]
PTP DelayMech     : [E2E,P2P]
Current Port State: [INITIALIZING,LISTENING,UNCALIBRATED,MASTER,
UnicastMASTER,SLAVE,UnicastSLAVE]
Clock class       : [6=RefClock Sync,7=RefClock Holdover,
52=RefClock unsynchronized,255=Slave only]
Clock accuracy    : 33 (according to enumeration list in standard)
Clock variance    : 13565 [,65535=unknown]
Grandmaster MAC  : 00:60:6E:7C:27:2C
Number of clients : 0 (not used yet)
Number of masters : 0 (not used yet)
PTP Port Link up  : 1
IPv4 address      : 172.29.4.10
Netmask           : 255.255.255.0
Gateway           : 172.29.4.1
Local Mac Address : 00:60:6E:7C:27:2C
PTP seconds       : 1299849447 [raw PTP seconds]
PTP timescale     : PTP (TAI) [,ARB]
PTP time source   : GPS [NTP,PTP,Internal Oszillator, unknown]
PTP UTC Offset    : 34
PTP Leapsecond   : 0 [Announcement active]
TSU Time          : TAI:11.03.11 13:17:27.652680;
SYS Time          : UTC:11.03.11 13:16:53.655558;
```

## 13 Das Kommandozeilen Interface

Das Kommandozeilen Interface (CLI Comand-Line-Interface) kann über eine TELNET oder SSH Verbindung geöffnet werden, indem mit Hilfe des Programms „setup“ eine Blockzeichen orientierte Benutzerschnittstelle gestartet wird.

```

172.16.3.227 - PuTTY
LANTIME CONFIGURATION UTILITY 1.01
Lantime: MGX/GPS 19"/1U V4.05          S/N: n/a
Host: LanGpsV4                        Uptime: 4:45
Domain: py.meinberg.de                Notification: DISABLED

IPv4: 172.16.3.227    IPv6: fe80::2e0:4bff:fe04:c240/10 (LL)

GPS STATUS: Normal Operation          Date: Fri, 26.03.2004
NTP STATUS: Offset PPS: 5µs          Time: 13:14:47

Receiver information: sync; 51.9835° 9.2260° 179m; 8/9SVs

Last Messages:
26.03.04 08:38:41 UTC: lantime -> NTP sync to PPS
26.03.04 08:34:15 UTC: lantime -> NTP sync to GPS
26.03.04 08:33:19 UTC: lantime -> NTP sync to local
26.03.04 08:29:54 UTC: lantime -> lantime rebooted

Configuration & Management:
Ethernet  Notification  Security  nTp  Local  eXit
  
```

Diese Seite gibt einen kurzen Überblick über die wichtigsten Einstellungen und Laufzeitparameter des Gesamtsystems. Oben links ist die LANTIME Variante mit der Versionsnummer für die LANTIME Software, wobei es sich um einen übergeordneten Softwarestand aller enthaltenen Module und Software Pakete handelt. Darunter wird der aktuelle Hostname und Domainname im Netzwerk geschrieben. Rechts daneben wird die Seriennummer (wie auf dem silbernen Aufkleber auf der Rückseite des Gerätes) und die IPv4 und IPv6 Adresse des ersten Ethernet Anschlusses.

Im zweiten Abschnitt wird der Status der GPS und des NTP wie oben schon beschrieben angezeigt, sowie zusätzliche Informationen zum GPS Empfänger mit Position und Anzahl der sichtbaren und guten Satelliten. Auf der rechten Seite wird die Uptime des gesamten Systems seit dem letzten Neustart des LANTIMES angezeigt.

Im dritten Abschnitt werden die letzten Meldungen der Systemsoftware protokolliert und mit einem Zeitstempel dargestellt. Die letzten Einträge sind dabei immer ganz oben. Diese Ausgabe entspricht der Datei „/var/log/lantime\_messages“, die nach jedem Neustart neu erstellt wird.

Über die Buttons im unteren Teil gelangt man in die unten beschriebenen Untermenüs.

## 13.1 CLI Ethernet

```

ETHERNET CONFIGURATION
-----
<Hostname>      LantimeV4
<Domainname>    py.meinberg.de

<Nameserver 1>  172.16.3.1
<Nameserver 2>

<Syslogserver 1>
<Syslogserver 2>

<IPv4 Default Gateway> 172.16.3.1
<IPv6 Default Gateway>

<Telnet>        ENABLED      <SSH>          ENABLED
<FTP>           ENABLED      <HTTPS>       ENABLED
<HTTP>          ENABLED      <SMB>         DISABLED
<IPv6 protocol> ENABLED      <SNMP>        ENABLED

Ethernet 0
-----
[SAVE] [CLOSE]

```

In der Netzwerk Konfiguration werden alle Parameter bezüglich der Netzwerkschnittstellen konfiguriert. Im ersten Abschnitt werden der Hostname, der Domainname, zwei Nameserver und zwei Syslogserver eingetragen. Bei den Nameservern und Syslogservern können wahlweise IPv4- oder IPv6-Adressen eingetragen werden.

Alle Informationen die auf dem LANTIME in das SYSLOG (/var/log/messages) geschrieben werden, können auf einen entfernten Server umgeleitet werden. Der Syslog Dämon des entfernten Servers muss entsprechend auf Empfang geschaltet werden, z.B. unter LINUX mit „syslogd -r“, um die Syslog-Messages von anderen Servern empfangen zu können.

In der Konfiguration können unter dem Menüpunkt ETHERNET zwei IP Adressen für SYSLOG Server angegeben werden. Sind beide Adressen auf 0.0.0.0 gesetzt wird der REMOTE SYSLOG-Dienst nicht gestartet. Beachten Sie, dass alle SYSLOG Ausgaben auf dem Zeitserver unter var/log/messages gespeichert werden und somit nach einem Neustart des Systems gelöscht sind. Ein täglicher CRON Job prüft die Größe der Logg-Dateien und löscht diese, wenn sie zu groß werden.

Im zweiten Abschnitt kann jeweils für IPv4 und IPv6 ein Default Gateway eingetragen werden. Im dritten Abschnitt werden die möglichen Netzwerkprotokolle angezeigt: TELNET, FTP, SSH, HTTP, HTTPS, SNMP und NETBIOS. Die einzelnen Protokolle können über die Check-Boxen aktiviert oder deaktiviert und werden direkt nach dem Abspeichern entsprechend gestartet oder beendet.

Im vierten Abschnitt können die Internet Protokolle IPv4 und IPv6 ausgewählt werden. Derzeit ist das IPv4 Protokoll noch zwingend notwendig und kann nicht abgeschaltet werden. Ein reiner IPv6 Betrieb kann nur dadurch erreicht werden, in dem alle IPv4 Adressen aller Netzwerkanschlüsse auf Null gesetzt werden und gleichzeitig das DHCP für IPv4 abgeschaltet wird. In diesem Fall wird auf dem Zeitserver keine IPv4 Adresse konfiguriert und man kann nur über IPv6 auf das Gerät zugreifen. TELNET, FTP und NETBIOS sind derzeit nicht über IPv6 möglich. IPv4 und IPv6 können im Mischbetrieb aktiviert werden.

```

ETHERNET CONFIGURATION LINE 0
-----
IPv4: <TCP/IP address> 172.16.3.226
      <Netmask>         255.255.255.0
      <Gateway>        172.16.3.1
      <DHCP Client>    DISABLED

IPv6: <IP 1>
      <IP 2>
      <IP 3>
      <Autoconf>       ENABLED

      <Net Link Mode>  Auto
      <High availability bonding> single connection

IPv6: IP Router Advert.:
      Link local: fe80::2e0:4bff:fe04:c240/10

[BACK]

```

Hier werden die Parameter für die Netzwerkanschlüsse konfiguriert. Für jeden physikalischen Netzwerkanschluss (RJ45 Buchse) steht eine solche Seite zur Verfügung. Es können maximal 9 Seiten je nach Hardwareausstattung

in diesem Menü erscheinen. Oben auf der Seite stehen die Einstellungen für IPv4 und weiter unten die für IPv6. Ist kein DHCP Client Betrieb für IPv4 aktiviert, so kann manuell eine IP Adresse für den jeweiligen Netzwerkanschluss eingestellt werden. IPv4 Adressen bestehen aus 32 Bit und werden mit 4 dezimalen Werten zwischen 0 bis 255, durch jeweils einen Punkt getrennt, eingegeben:

**Beispiel: 192.168.10.2**

Bitte wenden Sie sich an Ihren Netzwerk Administrator, der Ihnen eine gültige IPv4 Adresse speziell für Ihr Netzwerk vergibt. Ebenso verfahren Sie mit der Netzmaske.

Falls sich ein DHCP Server (Dynamik Host Configuration Protocol) im Netz befindet, kann die Netzwerkeinstellung auch automatisch vorgenommen werden. Um den DHCP Client des LANTIME zu aktivieren, muss 000.000.000.000 als TCP/IP Adresse im LC-Display eingetragen (Auslieferungszustand) oder hier die entsprechende Checkbox aktiviert werden. Die Netzwerkeinstellungen werden dann automatisch von einem DHCP Server (muss sich bereits im Netzwerk befinden) vorgenommen. Die MAC-Adresse der Netzwerkkarte wird nach zweimaligem Drücken der NEXT Taste im Hauptmenü angezeigt. Im Untermenü „Setup Lan Parameter: TCP/IP Adresse“ wird die vom DHCP Server vergebene Adresse angezeigt. Der DHCP Client vom LANTIME ist nur für das IPv4 Netzwerk Protokoll einsetzbar. Über das HTTP-Interface oder das Setup Programm kann der DHCP Client über einen Schalter ein- und ausgeschaltet werden. Damit ist es auch möglich das IPv4-Interface zu deaktivieren, wenn man als TCP/IP Adresse eine 000.000.000.000 einträgt und den DHCP abschaltet.

Wurde der DHCP Client für den Netzwerkanschluss aktiviert, werden die vom DHCP Server automatisch vergebenen IP Adressen in den entsprechenden Feldern angezeigt.

Auf der rechten Seite werden die Einstellungen für das IPv6-Protokoll eingetragen oder angezeigt. Dabei sind 3 globale IPv6-Adressen möglich. IPv6-Adressen haben 128 Bits und werden als Kette von 16-bit-Zahlen in Hexadezimal-Notation geschrieben, die durch Doppelpunkte getrennt werden. Folgen von Nullen können einmalig durch „:“ abgekürzt werden.

**Beispiel:**

„:“ ist die Adresse, die nur aus Nullen besteht.

„:1“ ist die Adresse, die aus Nullen und als letztem Bit einer 1 besteht.

Das ist die Host Local Adresse von IPv6, äquivalent 127.0.0.1 bei IPv4.

„fe80::0211:22FF:FE33:4455“ ist eine typische Link Local Adresse, was man an dem Prefix „fe80“ erkennt.

In URLs kollidiert der Doppelpunkt mit der Portangabe, daher werden IPv6-Nummern in URLs in eckige Klammern gesetzt:  
 „http://[1080::8:800:200C:417A]:80/“.

Ist das IPv6-Netzwerkprotokoll aktiviert, wird dem LANTIME automatisch immer eine Link-Local IPv6 Adresse in der Form „FE80::...“ zugewiesen, die die eigene Hardwareadresse der Netzwerkkarte enthält. Befindet sich in dem IPv6 Netzwerk ein Router-Advertiser werden zusätzlich noch eine oder mehrere Link-Global IPv6- Adressen vergeben, wenn IPv6 Autoconf aktiviert wurde.

Über den letzten Punkt kann das „High availability bonding“ eingestellt werden, wenn mehrere Ethernet Anschlüsse (optional) integriert sind. Nach IEEE802.3 ist es möglich, eine logische Netzwerkverbindung auf mehrere physikalische Verbindungen zu verschiedenen Switches aufzuteilen. Nur eine physikalische Verbindung wird zur gleichen Zeit verwendet. Offiziell als Bonding for High Availability bezeichnet, bieten es mehrere Hersteller unter verschiedenen Namen an: Link Aggregation, bonding, trunking, teaming. Hier kann ein Ethernet Port einer Bonding Gruppe zugeordnet werden. Es müssen mindestens zwei physikalische Ethernet Anschlüsse einer Bonding Gruppe hinzugefügt werden, damit das Bonding aktiviert wird. Bei dem hier implementierten Bonding wird nicht die MAC Adresse der Netzwerkschnittstellen, sondern nur die IP Adresse abhängig von dem Link-Status auf den nächsten möglichen ETH-Port umgeschaltet. Dabei werden alle Dienste neu gestartet.

## 13.2 CLI Notification

```

NOTIFICATION CONFIGURATION
Email:      <To address>      gregoire.diehl@meinberg.de
            <From address>    LantimeGregoire
            <Smarthost>       gateway
            <CC recipients>   info@meinberg.de

Windows Mail: <Mail address 1>
              <Mail address 2>

SNMP:       <SNMP manager 1>
            <Community>
            <SNMP manager 2>
            <Community>

Display     <Display 1 address>
            <Serial number 1>
            <Display 2 address>
            <Serial number 2>

            <Show user defined script>          <Edit user defined script>

            <Notification conditions>          <SAVE> <CLOSE>

```

Über die "Notification" (Alarm- und Status-Nachrichten) Einstellungen können unter verschiedenen Bedingungen ausgewählte Aktionen vom Zeitserver ausgeführt werden. Dies ist deswegen sinnvoll, weil der Zeitserver unbeobachtet die Zeit zur Verfügung stellt; wenn dann aber doch ein Fehler auftreten sollte, muss einem Verantwortlichen eine Nachricht (Alarmmeldung) gesendet werden, damit innerhalb kürzester Zeit darauf reagiert werden kann.

Bei diesem Zeitserver stehen die vier Aktionen EMAIL, SNMP-TRAP, WINDOWS POPUP MESSAGE und die Anzeige der Nachricht über das Großdisplay VP100/NET zur Verfügung. Jede Bedingung kann mit jeder Aktion beliebig verknüpft werden.

„Normal Operation“	NTP und Referenzuhr synchronisiert
„NTP not sync“	NTP nicht synchron zur Referenzzeit
„NTP stopped“	NTP wurde angehalten (meist zu große Zeitabweichung)
„Server boot“	System wurde neu gestartet
„Receiver not responding“	keine Antwort von der GPS Funkuhr
„Receiver not sync“	GPS Empfänger nicht synchronisiert
„Antenna faulty“	GPS Antenne nicht angeschlossen
„Antenna reconnect“	GPS Antenne wieder angeschlossen
„Antenna short circuit“	GPS hat einen Kurzschluss auf der Antenne festgestellt
„Config changed“	Systemparameter vom Benutzer geändert
„Leap second announced“	Schaltsekunde angekündigt
„NTP Client Offset Limit“	Einer der NTP Clients hat das Limit überschritten

Für jedes Ereignis kann in dem letzten Abschnitt der „Notification Conditions“ eine beliebige „Trigger“ Aktion zugeordnet werden. Die entsprechenden Einstellungen für die verschiedenen Aktionen werden in den oberen Abschnitten vorgenommen.

In verschiedenen Systemzuständen können E-Mails mit den entsprechenden Zuständen automatisch vom LANTIME versendet werden. In dem Abschnitt „EMAIL Information“ können die Absender Adresse (From:), die EMAIL Adresse (To:), ein eventuell vorhandener EMAIL-SMARTHOST (ausgehender Mailserver) angegeben werden. Zusätzliche Empfänger EMAIL Adressen können über den Button „CC recipients“ eingegeben werden. Diese Einstellungen können nicht über das LCD-Frontpanel geändert werden. Folgende Hinweise zur Konfiguration der EMAILs sollten beachtet werden:

- Der Hostname und der Domainname sollte dem E-Mail-Smarthost bekannt sein
- Es muss ein gültiger Nameserver eingetragen sein
- Der Domainnamen-Teil der Absender Adresse (From:) sollte gültig sein

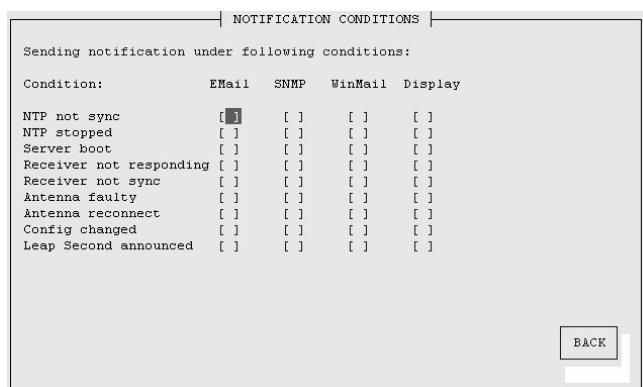

Microsoft Windows stellt mit dem WinPopup (Windows Mail) ein lokales Benachrichtigungswerkzeug zur Verfügung.



Damit können über das Windows eigene Protokoll-Nachrichten direkt an Rechner im lokalen Netzwerk versendet werden. Für diese Nachrichten braucht das NETBIOS nicht aktiviert werden. Es muss der „Microsoft Client für Windows Netwerke“ aktiviert sein.

Im zweiten Abschnitt kann der Rechnername von bis zu zwei Windows Rechnern angegeben werden. Jede Nachricht wird mit einem Zeitstempel und der Benachrichtigung im Klartext versehen.

In den Einstellungen für die SNMP TRAPs als Benachrichtigung und Alarmmeldung können zwei unabhängige SNMP Manager (SNMP TRAP Receiver) als IPv4, IPv6 oder Hostname eingestellt werden. Zusätzlich muss zu jedem SNMP Manager eine sogenannte Community String (eine Art Gruppenpasswort) eingestellt werden (default: „public“). Diese sind nicht mit den SNMP Community Strings des internen SNMPD zu verwechseln, die auf der Security Seite beschrieben werden.

### VP100/NET Großanzeige

Die Großanzeige VP100/NET dient zur Anzeige von Uhrzeit und Datum. Diese Anzeige hat eine integrierte Netzwerkkarte und einen SNTP Client. Die Zeit wird von einem beliebigen NTP Zeitserver über das SNTP Protokoll abgeholt und damit die interne Uhr nachgeregelt. Diese Anzeige kann auch beliebige Texte als Laufschriften darstellen. Alle Alarmmeldungen können als Textmeldung auf dem Display angezeigt werden. Wenn ein ausgewähltes Ereignis auftritt, wird diese Meldung 3 mal hinter einander als Laufschrift auf dem Display angezeigt. Dazu müssen im vierten Abschnitt die IP-Adresse und die Seriennummer der VP100/NET eingetragen werden. Die Seriennummer des Displays wird angezeigt, wenn man die rote Set Taste 4 mal drückt. Es muss die gesamte Nummer in das Feld eingetragen werden.

Die Schnittstelle zu dem VP100/NET Display kann auch direkt über ein LINUX Tool von der Kommandozeile angesteuert werden. Damit ist es möglich noch weitere Nachrichten, z.B. aus eigenen Scripten oder CRON Jobs auf dem Display darzustellen. Beim Aufruf des Kommandozeilen Programms ohne Parameter werden alle Parameter und eine kleine Anleitung angezeigt (siehe Anhang).

Über den Benachrichtigungspunkt „User“ kann ein frei definierbares Skript automatisch bei einer Bedingung ausgeführt werden. Über die Punkte „Show user defined script“ und „Edit user defined script“ kann dieses Skript angezeigt und bearbeitet werden. Das Skript ist auf der Flash unter „/mnt/flash/config/user\_defined\_notification“ zu finden. Dem Skript wird als Parameter der Index und der zugehörige Alarmtext übergeben. Der Index der Test-Bedingung ist dabei 0.

### NTP Client Überwachung

Mit Hilfe der NTP Client Überwachung kann eine Gruppe von externen NTP Clients überwacht werden. Über den Schalter „Client Liste bearbeiten“ können alle NTP Clients, die überwacht werden sollen, zeilenweise als TCP/IP Adresse oder Hostname eingetragen werden.

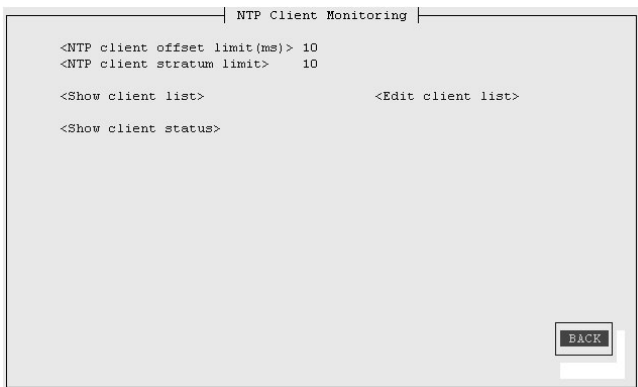

Drei Kriterien liegen der Client Überwachung zu Grunde: Zeit der Abweichung des NTP Clients zum Zeitserver, der Stratum des Clients und die Erreichbarkeit. Trifft eines dieser Bedingungen zu, wird die entsprechend konfigurierte Aktion ausgeführt. Über den Button „Client Status anzeigen“ wird der Status von allen NTP Clients in der Liste angezeigt:

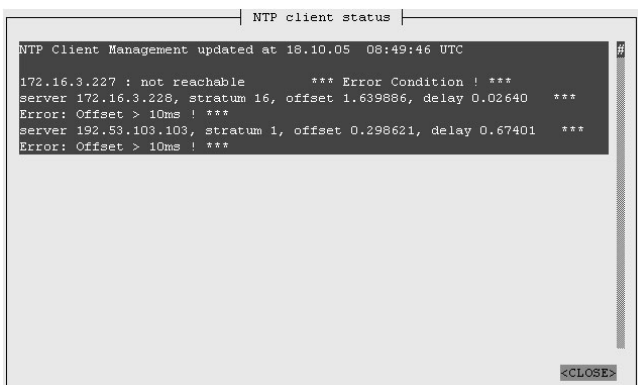

### 13.3 CLI Security

Über das Security Management können alle sicherheitsrelevanten Einstellungen für den Zeitserver vorgenommen werden. In dem ersten Abschnitt „Login“ kann das Zugangs Passwort für SSH, TELNET, FTP, HTTP und HTTPS eingestellt werden. Das Passwort wird verschlüsselt auf dem internen Flash abgelegt und kann nur mit Hilfe eines „Factory Reset“ in den Ursprungszustand („timeserver“) zurückgesetzt werden (siehe auch Konfiguration über das LCD).



Über das „Secure Shell Login“ ist es möglich eine gesicherte Verbindung zum LANTIME aufzubauen. Alle Daten werden während der Übertragung über das Ethernet verschlüsselt. Somit werden auch keine lesbaren Kennwörter über das Netzwerk gesendet. Die aktuelle LANTIME Version unterstützt SSH1 und SSH2 über IPv4 und IPv6. Um diesen Dienst nutzen zu können, muss der SSHD in den Netzwerkeinstellungen aktiviert werden und ein SSH Schlüssel auf dem Zeitserver erzeugt werden. Von einem entfernten Rechner kann dann mit dem Kommando „ssh“ eine Secure Shell geöffnet werden:



**ssh root @ 192.168.16.111**

Beim ersten Zugriff muss das neue Zertifikat bestätigt werden und dann wird man nach dem Passwort („time-server“) gefragt.

Über den Schalter „Generate SSH key“ kann ein neuer Schlüssel erzeugt werden. Dieser Schlüssel kann dann per „Cut & Paste“ in die lokale SSH Konfiguration des Clients übertragen werden. Mit dem Schalter „Show SSH key“ kann der aktuelle Schlüssel auf dem LANTIME angezeigt werden.

Über den Schalter „Generate SSL certificate for HTTP“ kann ein neues Zertifikat für eine gesicherte HTTP Verbindung erstellt werden. Es erscheint ein Formular, wo die genauen Nutzerdaten wie Organisation, Name, Emailadresse und der Standort angegeben werden müssen.

Nach der erfolgreichen Erzeugung des SSL Zertifikats wird das gesamte Ergebnis angezeigt.

Im dritten Abschnitt können die symmetrischen Schlüssel und die Autokey Zertifikate für den NTP angelegt und erzeugt werden.

Über den Punkt „Generate new NTP public key“ wird automatisch ein beglaubigtes (trusted) Zertifikat erzeugt. Dieses Zertifikat ist abhängig von dem eingestellten Hostnamen. Das Zertifikat muss immer erneuert werden, wenn der Hostname des Zeitservers geändert wurde. Die Zertifikate werden mit dem internen Tool „ntp-keygen -T“ erzeugt. Die öffentlichen und privaten Schlüssel werden im Verzeichnis „/etc/ntp/“ abgelegt. Bitte lesen Sie hierzu auch das Kapitel über NTP Autokey.

Über die beiden Punkte „Show NTP MD5 key“ und „Edit NTP MD5 keys“ können die symmetrischen NTP Keys verwaltet werden. Bitte lesen Sie hierzu auch das Kapitel über die symmetrischen NTP Keys.

Im letzten Abschnitt können die Parameter für den SNMP eingetragen werden. Bei Änderungen von grundlegenden Änderungen der SNMP Parameter muss das Gerät neu gestartet werden oder der SNMP Dienst über die Ethernet Einstellungen einmal aus und wieder eingeschaltet werden. Weitere Informationen zu den Eigenschaften des SNMP befinden sich in einem späteren Kapitel.

## 13.4 CLI NTP Parameter

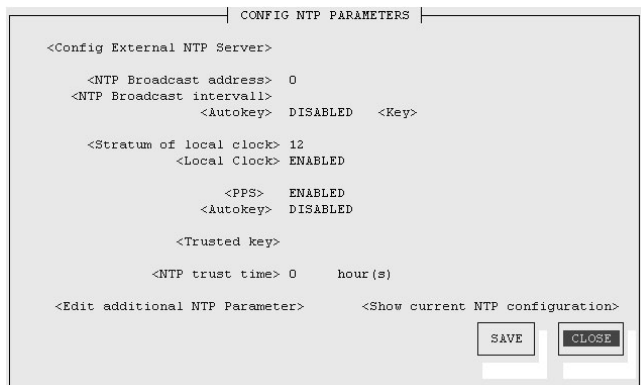

In der NTP Konfiguration werden alle zusätzlichen Parameter neben der standardmäßigen Konfiguration des Zeitservers eingestellt. Diese Standard Konfiguration besteht als erstes aus der „local clock“, welches der Hardwareuhr des Betriebssystems entspricht und immer dann benutzt wird, wenn die anderen Referenzuhren nicht mehr zur Verfügung stehen (z.B. wenn diese nicht synchronisiert haben). Der Stratum-Wert dieser „local clock“ wird sehr hoch gesetzt (default: 12) damit die angeschlossenen Benutzer ein Umschalten auf diese nicht sehr genaue Zeit registrieren und entsprechend darauf reagieren können. Als zweites wird die serielle Schnittstelle der Referenzuhr (in diesem Fall die GPS) als erste Referenzuhr eingestellt. Da diese Referenzzeit nur über die serielle Schnittstelle angebunden ist, kann hiermit vom NTP nur eine Genauigkeit um 1 ms erreicht werden. Die eigentliche Genauigkeit (um 10 Mikrosekunden) wird erst über den ATOM Treiber des NTP erreicht, welche direkt über das Betriebssystem den PPS (Pulse Per Second) der Referenzuhr auswertet.

Die Standard Konfiguration hat folgendes Aussehen:

```
# *** lantime ***
# NTP.CONF for GPS167 with UNI ERLANGEN

server      127.127.1.0           # local clock
fudge       127.127.1.0 stratum 12      # local stratum
server      127.127.8.0 mode 135 prefer  # GPS167 UNI Erlangen PPS
fudge       127.127.8.0 time1 0.004400  # calibration value
fudge       127.127.8.0 flag2 0 flag3 1
server      127.127.22.0 minpoll 6 maxpoll 6 # ATOM (PPS)
fudge       127.127.22.0 flag2 0 f lag3 0  # enable PPS API

enable      pps
enable      stats
statsdir    /var/log/
statistics  loopstats
driftfile   /etc/ntp.drift
```

Über diese Konfigurationsseite können zusätzliche NTP Parameter eingestellt werden. Im oberen Teil können bis zu 5 unterschiedliche externe NTP Server als Redundanz zu der internen Referenzuhr angegeben werden. Dabei kann wahlweise ein symmetrischer Schlüssel eingegeben werden und AUTOKEY aktiviert werden.

Über den Punkt „Stratum of local clock“ wird der Stratum-Wert der lokalen Referenzuhr angegeben. Mit dem Punkt „Trusted key“ kann eine Liste aller symmetrischen Schlüssel durch Komma getrennt eingegeben werden, die vom NTP akzeptiert werden.

Soll zusätzlich die NTP Zeit als Broadcast im lokalen Netzwerk verteilt werden, kann hier eine gültige Broadcast Adresse eingegeben werden. Beachten Sie, dass ab der Version NTP 4 Broadcast immer mit Authentication benutzt werden muss.

Die NTP Trusttime gibt die Zeit an, wie lange der NTP die GPS Referenzzeit noch akzeptiert, wenn diese in den Freilauf Zustand (nicht mehr synchron) wechselt. Die Freilauf-Genauigkeit der Referenzuhr hängt direkt mit dem eingebauten Quarz zusammen. Standardmäßig ist ein TCXO Quarz im LANTIME GPS eingebaut. Wird dieser Wert auf Null gesetzt, ist der Default Wert gültig. Die Default Trusttime Werte sind wie folgt:

```
LANTIME/GPS: 96 Stunden
LANTIME/PZF: 0,5 Stunden
LANTIME/RDT: 0,5 Stunden
LANTIME/MRS: 96 Stunden
```

Im nächsten Punkt können die beiden Optionen AUTOKEY und PPS für den Zeitserver aktiviert werden, wobei PPS sich auf die zusätzliche Referenzuhr über den Sekundenimpuls bezieht.

Nach jedem Neustart und nach allen Änderungen der Konfiguration wird immer eine neue Datei **/etc/ntp.conf** vom LANTIME automatisch generiert, d.h. man kann keine Änderungen direkt an dieser Datei vornehmen. Wenn weitere Einstellungen am NTP (Authentication, Restriction ...) benötigt werden, die nicht mit den oben beschriebenen Parametern erreicht werden können, muss eine zusätzliche Konfigurationsdatei bearbeitet werden. Wenn die NTP Parameter permanent geändert werden sollen, muss eine Datei **/mnt/flash/ntpconf.add** erstellt werden, welche dann automatisch beim Booten oder Ändern der NTP Parameter an die Datei **/etc/ntp.conf** angehängt wird. Über den Punkt „Edit additional NTP parameter“ kann diese zusätzliche Datei bearbeitet und verwaltet werden.

### 13.4.1 NTP Authentication

NTP bietet in der Version 2 und 3 ein Authentication Verfahren über symmetrische Schlüssel. Wird ein Paket in diesem Authentication Mode verschickt, so wird an jedes ein 32-bit Key ID und eine cryptografische 64/128-bit Checksumme des Paketes, erstellt entweder mit Data Encryption Standard (DES) oder Message Digest (MD5)

Algorithmen, angehängt. Beide Algorithmen bieten ausreichenden Schutz vor Manipulation der Inhalte.

Zu beachten ist, dass die Verbreitung des DES in den USA sowie in Kanada Einschränkungen unterliegt, während MD5 zur Zeit davon nicht betroffen ist. Mit jedem der beiden Algorithmen berechnet der empfangende Partner die Checksumme und vergleicht sie mit der im Paket enthaltenen. Beide Partner müssen hierfür den gleichen Encryption Key mit der dazugehörigen gleichen Key ID haben. Dieses Feature bedarf einiger kleiner Modifikationen an der Standard Paket Verarbeitung. Diese Modifikationen werden mit der `enable authenticate` in Konfigurationsdatei aktiviert.

Im Authentication Mode werden Partner als unglaubwürdig und für eine Synchronisation nicht geeignet gekennzeichnet, wenn sie entweder unauthenticierte Pakete, authentifizierte Pakete die nicht entschlüsselt werden können oder authentifizierte Pakete, die einen falschen Key benutzen, senden. Zu beachten ist, dass ein Server der viele Keys kennt (identifiziert durch viele Key IDs) möglicherweise nur einen Teil dieser verwendet. Dies ermöglicht dem Server einen Client, der eine authentifizierte Zeitinformation verlangt, zu bedienen ohne diesem selbst zu trauen. Einige zusätzliche Konfigurationen sind erforderlich um die Key ID zu spezifizieren, die jeden Partner auf Authentizität prüft.

Die Konfigurationsdatei (siehe: **Manuelle NTP Konfiguration**) für einen Server im Authentication Mode Authentication Mode kann wie folgt aussehen:

```
# peer configuration for 128.100.100.7
# (expected to operate at stratum 2)
# fully authenticated this time
peer 128.100.49.105 key 22      # suzuki.ccie.utoronto.ca
peer 128.8.10.1 key 4         # umd1.umd.edu
peer 192.35.82.50 key 6      # lilben.tn.cornell.edu
keys /mnt/flash/ntp.keys     # path for key file
trustedkey 1 2 14 15        # define trusted keys
requestkey 15                # key (7) for accessing server variables
controlkey 15                # key (6) for accessing server variables
```

Der Authentication Mode wird automatisch aktiviert, wenn ein Key benutzt wird und die Pfade für die Keys entsprechend eingestellt sind. Mit `keys /mnt/flash/ntp.keys` wird der Pfad für die Keys festgelegt. In der `trustedkey` Zeile werden die Keys angegeben, die als uncompromised bekannt sind; der Rest sind verfallene oder compromised Keys. Beide Sätze von Keys müssen in der unten beschriebenen Datei `ntp.keys` deklariert werden. Dies ermöglicht es, alte Keys zu reaktivieren, während das wiederholte Senden von Keys minimiert wird. Die `requestkey 15` Zeile deklariert den Key für mode-6 control messages wie in RFC-1305 spezifiziert und vom `ntpq` Utility Programm benutzt, während die Zeile `controlkey 15` den Key für mode-7 private control messages deklariert, wie vom `ntpd` Utility Programm benutzt wird. Diese Keys werden benutzt um die Daemon Variablen vor unberechtigten Modifikationen zu schützen.

Die Datei `ntp.keys` beinhaltet eine Liste der Keys und zugehöriger IDs, die der Server kennt und muss deshalb auf nicht lesbar gesetzt werden. Der Inhalt kann wie folgt aussehen:

```
# ntp keys file (ntp.keys)
1   N 29233E0461ECD6AE      # des key in NTP format
2   M Rlrop8KPPvQvYotM     # md5 key as an ASCII random string
14  M sundial               # md5 key as an ASCII string
15  A sundial               # des key as an ASCII string

# the following 3 keys are identical
10  A SeCReT
10  N d3e54352e5548080
10  S a7cb86a4cba80101
```

Die erste Spalte der Datei beinhaltet die Key ID, die zweite Spalte das Format des Keys und die dritte den Key selbst. Es gibt vier Key-Formate: Ein A steht für einen DES Key mit bis zu acht 7-Bit ASCII Characters, bei dem jeder Character für ein Key-Octet steht (wie bei einem Unix Passwort).

- Ein **S** steht für einen DES Key als Hex Ziffer, bei welchem das niederwertigste Bit (LSB) jedes Octets das ungerade Parity Bit ist.
- Ein mit **N** gekennzeichnete Key ist wiederum als Hex Ziffer geschrieben, jedoch im NTP Standard Format mit dem höchstwertigen Bit (HSB) jedes Oktets als das ungerade Parity Bit.
- Ein mit **M** gekennzeichnete Key ist ein MD5 Key mit bis zu 31 ASCII Zeichen.
- Zu Beachten ist, dass die Zeichen „, ‘#’, ‘t’ (tab), ‘n’ (linebreak) und ‘0’ weder im DES noch im MD5 ASCII Key verwendet werden können!
- Key 0 (zero) ist reserviert für spezielle Zwecke und sollte deshalb hier nicht auftauchen.

## 13.5 CLI Local

Über die „General Information“ können Parameter für die Kontaktperson und den Standort des Gerätes eingetragen werden. Diese Informationen werden automatisch in die entsprechenden SNMP Variablen übernommen.

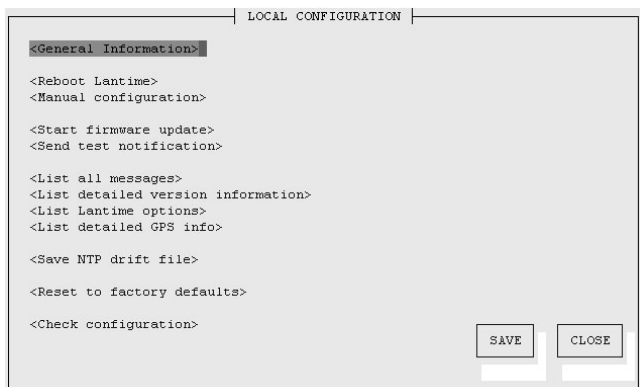

Im nächsten Abschnitt werden verschiedene Funktionen für den Administrator zur Verfügung gestellt. Über den Punkt „Reboot LANTIME“ wird ein Shutdown auf dem System ausgeführt. Das System braucht ca. eine halbe Minute für den Bootvorgang. Die Referenzuhr bekommt damit keinen RESET.

Über den Punkt „Manual configuration“ gelangt man in ein Editierfenster, worin die gesamte Konfiguration (siehe Anhang) editiert werden kann. Beim Beenden dieses Fensters wird gefragt, ob die geänderte Konfiguration dann aktiviert werden soll.

Über den Punkt „Send test notification“ wird eine Test Alarmmeldung für alle konfigurierten Aktionen erzeugt. D.h., wenn in der Ereigniskonfiguration eine E-Mail-Adresse korrekt eingestellt wurde, wird an diese eine Test-E-Mail gesendet.

Über den Punkt „Save NTP drift file“ wird die Datei „/etc/ntp.drift“ auf der Flashdisk abgespeichert. NTP benutzt dieses Driftfile, um die Kompensation der Zeitungenauigkeit der Rechneruhr nach einem Neustart des NTP direkt zur Verfügung zu haben. Dadurch schwingt sich der NTP schneller ein. Dieser Wert sollte nur dann gespeichert werden, wenn der NTP für längere Zeit (> ein Tag) sich auf die Referenzuhr synchronisiert hat. Dieses wird einmal bei der Auslieferung des Gerätes im Werk ausgeführt.

Über den Punkt „Reset to factory defaults“ werden alle Einstellungen auf den Auslieferungszustand zurückgesetzt. Dabei wird die alte Konfiguration unter „/mnt/flash/global\_configuration.old“ gespeichert und dann durch die Datei „/mnt/flash/factory.conf“ ersetzt. Dabei wird auch das Standard Passwort „timeserver“ wieder aktiviert. Nach diesem Vorgang sollten alle Zertifikate neu gesetzt werden, weil auch der Hostname geändert wurde.

Zur Administrierung des LANTIME können eigene Benutzer angelegt werden. Dabei werden 3 Benutzergruppen unterschieden. Die Gruppe „Super-User“ hat alle Rechte zur Administrierung. Die Gruppe Administrator kann nur über die Benutzerschnittstellen HTTP und das Comand Line Interface (CLI) über Telnet, SSH oder Terminal Änderungen vornehmen; beim Einloggen über eine Kommandozeile wird direkt das Setup Interface gestartet und beim Beenden wird die Session direkt geschlossen. Somit hat der Administrator keinen direkten Zugriff auf Linux Befehle. Die Benutzergruppe Info hat die gleichen Einschränkungen wie der Administrator und kann zusätzlich keine Veränderungen an der Konfiguration vornehmen.

Über die Benutzerverwaltung können neue Benutzer jeweils mit Passwort und Gruppenzugehörigkeit angelegt und gelöscht werden. Zum Ändern eines Benutzers muß dieser erst gelöscht und dann neu angelegt werden. Im unteren Teil der Benutzerverwaltung wird eine Liste aller Benutzer angezeigt. Der Benutzer „root“ ist fest vorgegeben und hat immer Super-User Rechte. Das Passwort von „root“ kann nur über die Seite Sicherheit/Login geändert werden.

Über den Punkt „List all messages“ wird die aktuelle SYSLOG Datei angezeigt. In dieser Datei werden von allen Programmen, wie auch von dem aktuellen Betriebssystem Kernel, die Meldungen abgelegt. In einem extra Fenster wird die gesamte Datei „/var/log/messages“ angezeigt. Diese Datei steht in der RAM-DISK und wird nach jedem Neustart gelöscht. Über einem externen SYSLOG Server kann diese Datei auf einen externen Rechner umgeleitet werden.

Der Punkt „List detailed version information“ zeigt die aktuelle Version des LANTIME und der Softwarekomponenten an.

Der Punkt „List LANTIME Options“ zeigt die Optionen der integrierten Komponenten an.

Der Punkt „List detailed GPS information“ zeigt GPS spezifische Parameter. Der erste Parameter gibt Auskunft über den Zeitpunkt des letzten Updates der hier gezeigten Informationen. Der nächste Parameter gibt die Empfängerposition im Format Latitude, Longitude und Altitude an. Latitude und Longitude werden in Grad, Minuten und Sekunden dargestellt, Altitude in Metern (über WGS84 Ellipsoid). Unter **Satellite** wird die Anzahl der Satelliten, die sich „in Sicht“ (in view) befinden sowie der brauchbaren (good SV) angezeigt. Außerdem wird der gerade genutzte Satz (selected set) von vier Satelliten angezeigt.

```

OUTPUT OF /gps_info
GPS Information File
Updated: Fri Mar 26 14:13:45 2004

GPS Mode      : Normal Operation
GPS           : sync
NTP           : Offset PPS: -1µs

Position:
  Lat: 51.9835°
  Lon: 9.2260°
  Alt: 104m

Satellite:
  in view : 08
  good SV : 07
  selected: 28 22 31 11

Dilution of Prec:
  PDOP: 2.31
  
```

Die Genauigkeit der berechneten Empfängerposition und Zeitabweichung ist abhängig von der Stellung der vier ausgewählten Satelliten zueinander. Aus den Satellitenpositionen und der Empfängerposition lassen sich Werte (**Dilutions Of Precision**; DOP) bestimmen, die eine Beurteilung der ausgewählten Konstellation zulassen. Diese Werte können in einem Untermenü angezeigt werden. PDOP ist die Abkürzung für Position Dilution Of Precision, TDOP für Time Dilution Of Precision und GDOP für General Dilution Of Precision. Niedrigere Zahlenwerte bedeuten hierbei höhere Genauigkeit.

Die nächste Tabelle **Satellite Info** gibt Informationen über die gerade in Sicht befindlichen Satelliten: Die Satellitennummer, Elevation, Azimuth und die Entfernung zum Empfänger zeigen die Position des Satelliten am Himmel. Der Doppler zeigt, ob der Satellit vom Horizont her aufsteigt (positiver Wert) oder wieder verschwindet (negativer Wert).

Über den Punkt „Start firmware update“ kann ein automatisches Update auf dem LANTIME gestartet werden. Dazu wird eine spezielle Datei von der Firma Meinberg benötigt, um ein solches Update auszuführen. Über den Schalter „Browse“ kann die Update Datei auf dem lokalen PC ausgewählt werden. Diese wird auf den LANTIME herunter geladen und nach einer erneuten Abfrage wird dann das Update gestartet. Welche Software auf dem LANTIME damit erneuert wird, hängt nur von der Update Datei ab.

Der NTP speichert den Korrekturwert für das Nachregeln der Systemzeit in einer Datei ab, damit beim nächsten Neustart das Einschwingverhalten verkürzt wird. Mit dem Punkt „Save NTP drift file“ wird diese temporäre Datei auf die Flashdisk geschrieben. Dieser Vorgang wird bei Auslieferung werksseitig durchgeführt.

Mit dem Punkt „Reset to factory defaults“ werden alle Einstellungen auf den Auslieferungszustand zurückgesetzt. Dabei wird auch die IP Adresse gelöscht und der DHCP aktiviert.

Mit „Check configuration“ können alle aktuellen Einstellungen des Zeitserver getestet werden. Dabei werden alle Werte auf Plausibilität geprüft und alle eingestellten IP-Adressen auf Erreichbarkeit. Alle Werte, die rot gekennzeichnet werden, sollten besonders geprüft werden. Es wird auch die Erreichbarkeit der eingestellten IP-Adressen geprüft – dies kann u.U. einiges an Zeit beanspruchen.

## 14 SNMP Server

Das Simple Network Management Protocol (SNMP) wurde für die einheitliche Verwaltung verschiedener Netzwerktypen entwickelt. SNMP operiert auf der Anwendungsebene unter Einsatz von TCP/IP Transport Protokollen, so dass es unabhängig von der zugrundeliegenden Netzwerk-Hardware arbeitet. Das SNMP Design basiert auf zwei Komponenten: dem Agenten und dem Manager. SNMP ist eine Client Server Architektur, in der der Agent den Server und der Manager den Client repräsentiert.

Das LANTIME hat einen SNMP Agenten integriert, der speziell zum Abfragen der Statusinformationen von NTP und der Referenzuhr entwickelt wurde. Er verfügt über eine Schnittstelle, welche den Zugriff auf alle Elemente der Gerätekonfiguration bietet. Diese Elemente werden in mehreren Datenstrukturen verwaltet, die sich Management Information Base (MIB) nennen. Das LANTIME verfügt über die Standard NET-SNMP MIBs und basiert auf SNMPv1 (RFC 1155, RFC 1157), SNMPv2 (RFC1901-1908) und SNMPv3.

### Folgende SNMP Version ist installiert:

```

Net-SNMP Version:          5.0.8
Network transport support:  Callback Unix TCP UDP TCPIPv6 UDPIPv6
SNMPv3 Security Modules:  usm
Agent MIB code:           mibII, ucd_snmp, snmpv3mibs,
                           notification, target, agent_mibs, agentx
                           agent_mibs, utilities, meinberg, mibII/ipv6
Authentication support:    MD5 SHA1
Encryption support:        DES
  
```

Über den von Meinberg speziell entwickelten SNMP-Agent können die wichtigsten Zustände des Zeitserver abgefragt werden. Dabei werden Statusinformationen vom NTP und der angeschlossenen Referenzuhr als Text und als Value zur Verfügung gestellt. Um sich alle Statusinformationen des Zeitserver von einem entfernten Rechner anzeigen zu lassen, kann man beispielsweise über den „snmpwalk“ Befehl eine komplette Liste aller Statusinformationen anzeigen lassen:

### **snmpwalk -v2c -c public timeserver enterprises.5597**

```

...mbgLtNtp.mbgLtNtpCurrentState.0 = 1 : no good refclock (->local)
...mbgLtNtp.mbgLtNtpCurrentStateVal.0 = 1
...mbgLtNtp.mbgLtNtpStratum.0 = 12
...mbgLtNtp.mbgLtNtpActiveRefclockId.0 = 1
...mbgLtNtp.mbgLtNtpActiveRefclockName.0 = LOCAL(0)
...mbgLtNtp.mbgLtNtpActiveRefclockOffset.0 = 0.000 ms
...mbgLtNtp.mbgLtNtpActiveRefclockOffsetVal.0 = 0
...mbgLtNtp.mbgLtNtpNumberOfRefclocks.0 = 3
...mbgLtNtp.mbgLtNtpAuthKeyId.0 = 0
...mbgLtNtp.mbgLtNtpVersion.0 = 4.2.0@1.1161-r Fri Mar 5 15:58:56 CET 2004 (3)

...mbgLtRefclock.mbgLtRefClockType.0 = Clock Type: GPS167 1HE
...mbgLtRefclock.mbgLtRefClockTypeVal.0 = 1
...mbgLtRefclock.mbgLtRefClockMode.0 = Clock Mode: Normal Operation

...mbgLtRefclock.mbgLtRefClockModeVal.0 = 1
...mbgLtRefclock.mbgLtRefGpsState.0 = GPS State: sync
...mbgLtRefclock.mbgLtRefGpsStateVal.0 = 1
...mbgLtRefclock.mbgLtRefGpsPosition.0 = GPS Position: 51.9834° 9.2259° 181m
...mbgLtRefclock.mbgLtRefGpsSatellites.0 = GPS Sattelites: 06/06
  
```

```
...mbgLtRefclock.mbgLtRefGpsSatellitesGood.0 = 6
...mbgLtRefclock.mbgLtRefGpsSatellitesInView.0 = 6
...mbgLtRefclock.mbgLtRefPzfState.0 = PZF State: N/A
...mbgLtRefclock.mbgLtRefPzfStateVal.0 = 0
...mbgLtRefclock.mbgLtRefPzfKorrelation.0 = 0
...mbgLtRefclock.mbgLtRefPzfField.0 = 0
```

Über die Standard MIB können keine Zugriffe auf das NTP vorgenommen werden; es kann nur auf System- und Netzwerkparameter zugegriffen werden (z.B. von einem Client Rechner mittels dem Befehl: „snmpget“). Nur über die Meinberg eigene SNMP-MIB lässt sich eine Konfiguration aller Parameter des Zeitservers durchführen, die auch über das HTTP- oder Command Line Interface eingestellt werden können.

## 14.1 Konfiguration über SNMP

Der LANTIME Zeitserver kann über verschiedene Benutzerschnittstellen konfiguriert werden. Neben der Konfiguration über das Webinterface (HTTP bzw. HTTPS) und dem Shell-Zugang (Telnet bzw. SSH) ist das Abfragen und Einstellen der Parameter auch über SNMP möglich.

Der SNMP Agent des Zeitservers versteht SNMP V1 ,V2c und V3 und ist per UDP und TCP erreichbar (IPv4 und IPv6). Um den Zeitserver per SNMP konfigurieren zu können, sind neben der generellen Erreichbarkeit des Zeitservers über das Netzwerk (mit einem der oben angegebenen Netzwerkprotokolle) folgende Voraussetzungen zu erfüllen:

- a) SNMP muss aktiviert sein
- b) In der SNMP Konfiguration muss der Schreibzugriff auf die Parameter aktiviert werden
- c) Die MIBs für den Zeitserver müssen auf den SNMP-Clients vorhanden und eingebunden sein
- d) Sie müssen den SNMPW-Schreibzugriff aktivieren, indem Sie eine RWCOMMUNITY einstellen

Sowohl a) als auch b) werden in den Kapiteln über das Webinterface und den Shellzugang beschrieben. Die unter c) angesprochenen MIB-Dateien finden Sie auf dem Zeitserver im Verzeichnis /usr/local/share/snmp/mibs, es handelt sich um die Dateien, deren Namen mit „MBG-SNMP-“ anfängt. Kopieren Sie diese Dateien (z.B. mittels FTP) in das MIB-Verzeichnis des/der Clients und geben Sie diese in der Konfiguration Ihrer SNMP Clientsoftware an. Alternativ können Sie ein gepacktes TAR Archiv mit allen MIBs über das Webinterface des Zeitservers herunterladen (Menüpunkt „Local - LANTIME Dienste -SNMP MIB herunterladen“ bei V5 oder „SYSTEM - Dienste und Funktionen - SNMP MIB herunterladen“ bei V6).

Auch Punkt d) lässt sich über das Webinterface oder den Shellzugang einstellen. Siehe dazu ebenfalls die entsprechenden Abschnitte über Webinterface und Shellzugang.



### 14.1.1 Beispiele SNMP Konfiguration

Bei den nachfolgenden Beispielen findet die Software net-snmp Verwendung, ein SNMP - Open Source Projekt. Weitere Informationen sowie Download-Möglichkeiten finden Sie unter [www.net-snmp.org](http://www.net-snmp.org)!

Um sich den Konfigurationszweig der Zeitserver MIB anzeigen zu lassen, können Sie beispielsweise folgende Befehlszeile auf einem Unix-Rechner mit installierten net-snmp-Tools eingeben:

```
root@testhost:/# snmpwalk -v 2c -c public timeserver.meinberg.de mbgLtCfg

MBG-SNMP-LANTIME-CFG-MIB::mbgLtCfgHostname.0 = STRING: LantimeSNMPTest
MBG-SNMP-LANTIME-CFG-MIB::mbgLtCfgDomainname.0 = STRING: py.meinberg.de
MBG-SNMP-LANTIME-CFG-MIB::mbgLtCfgNameserver1.0 = STRING: 172.16.3.1
MBG-SNMP-LANTIME-CFG-MIB::mbgLtCfgNameserver2.0 = STRING:
MBG-SNMP-LANTIME-CFG-MIB::mbgLtCfgSyslogserver1.0 = STRING:
MBG-SNMP-LANTIME-CFG-MIB::mbgLtCfgSyslogserver2.0 = STRING:
[ ... ]
```

Um einen Parameter zu ändern, kann man bei net-snmp den Befehl snmpset nutzen:

```
root@testhost:/# snmpset -v 2c -r 0 -t 10 -c rwsecret timeserver.meinberg.de
mbgLtCfgHostname.0 string „helloworld“

MBG-SNMP-LANTIME-CFG-MIB::mbgLtCfgHostname.0 = STRING: helloworld
root@testhost:/#
```

Bitte beachten Sie, dass der SNMP-Request bei Konfigurationsänderungen einen ausreichenden Timeout hat (im obigen Beispiel durch den Parameter „-t 10“ auf 10 Sekunden gesetzt) und keine Retries ausgeführt werden sollten (im Beispiel erreicht durch „-r 0“). Da nach einer Konfigurationsänderung die Parameter vom Zeitserver neu eingelesen werden müssen, dauert es ein wenig, bis der SNMP-Set-Request vom Zeitserver bestätigt wird.

Um mehrere Parameter zu verändern und erst danach das Neueinlesen der Parameter durch den Zeitserver zu erreichen, müssen Sie alle zu ändernden Parameter in einem einzigen Request schicken. Das erreicht man bei net-snmp / snmpset durch die Angabe mehrerer Parameter in einem Aufruf:

```
root@testhost:/# snmpset -v 2c -r 0 -t 10 -c rwsecret timeserver.meinberg.de
mbgLtCfgHostname.0 string „helloworld“ mbgLtCfgDomainname.0 string „internal.meinberg.de“

MBG-SNMP-LANTIME-CFG-MIB::mbgLtCfgHostname.0 = STRING: helloworld
MBG-SNMP-LANTIME-CFG-MIB::mbgLtCfgDomainname.0 = STRING: internal.meinberg.de
root@testhost:/#
```

Die einzelnen SNMP-Variablen werden im Abschnitt „SNMP Konfigurations-referenz“ beschrieben. Es empfiehlt sich, auch die Meinberg MIBs zu lesen.

### 14.1.2 Weitere Konfigurationsmöglichkeiten

Da der Zeitserver eine Standardversion des net-snmp SNMP-Daemons ausführt (erweitert um eigene Agent-Funktionalität), können alle Konfigurationsmöglichkeiten des SNMPD genutzt werden. Die Konfigurationsdatei des SNMP Daemons befindet sich nach dem Bootvorgang in /usr/local/share/snmp, als Dateiname wird snmpd.conf verwendet.

Während der Bootphase wird diese Datei dynamisch erzeugt, d.h. sie wird „zusammengebaut“ aus einem Template und den in der Zeitserver-Konfiguration angegebenen (für SNMP relevanten) Parameter.

Falls Sie über die in der Zeitserver-Konfiguration hinausgehende Einstellungen für den SNMPD verwenden möchten (um z.B. detailliertere Sicherheitseinstellungen vorzunehmen, mehrere verschiedene Communities verwenden, etc.), können Sie Ihre Einstellungen in der Datei /mnt/flash/packages/snmp/etc/snmpd\_conf.default vornehmen. Bitte beachten Sie, dass an diese Datei wie beschrieben beim Bootvorgang noch Parameter angehängt werden, bevor sie als /usr/local/share/snmp/snmpd.conf vom SNMPD verwendet wird.

### 14.1.3 Senden von Befehlen an den Zeitserver per SNMP

Neben der Möglichkeit, den Zeitserver per SNMP zu konfigurieren, kann man auch einige spezielle Befehle über diese Schnittstelle ausführen lassen. Dafür wird eine SNMP-Variable (mbgLtCmdExecute) auf einen Integerwert gesetzt. Folgende Befehle sind möglich:

#### Reboot(1)

Setzt man die mbgLtCmdExecute Variable auf den Wert 1, leitet der Zeitserver einen Reboot ein (nach einer kurzen Wartezeit von ca. 3-5 Sekunden).

#### FirmwareUpdate(2)

Eine zuvor per FTP Upload auf den Zeitserver kopierte Firmware-Datei /www/update.tgz wird installiert. Bitte beachten Sie, dass diese Datei ein bestimmtes Format haben muss und i.d.R. nur von Meinberg zur Verfügung gestellt wird.

#### ReloadConfig(3)

Die Parameter der Zeitserver-Konfiguration (/mnt/flash/global\_configuration) werden neu eingelesen, danach werden einige Dienste beendet und neu gestartet (z.B. NTPD, HTTPD, HTTPSD, etc.), damit eventuelle Konfigurationsänderungen wirksam werden können. Bitte beachten Sie, dass der SNMPD hierbei nicht neu gestartet wird.

#### GenerateSSHKey(4)

Es wird ein neuer Schlüssel für den SSH Zugang generiert.

#### GenerateHTTPSKey(5)

Es wird ein neuer Schlüssel für den HTTPS Zugang generiert.

#### ResetFactoryDefaults(6)

Die Zeitserver-Konfiguration wird auf den Zustand bei der Auslieferung zurückgesetzt. Danach wird diese Default-Konfiguration durch ein automatisches ReloadConfig aktiviert.

#### GenerateNewNTPAutokeyCert(7)

Es wird ein neuer Schlüssel für das NTP Autokey Feature generiert.

#### SendTestNotification(8)

Es wird eine Testnachricht über alle Benachrichtigungstypen verschickt, für die Angaben gemacht wurden.

#### Ein Beispiel für die Nutzung dieses Features:

(Wir verwenden wieder den Befehl snmpset aus dem net-snmp-Projekt)

```
root@testhost:/# snmpset -v2c -r 0 -t 10 -c rwsecret timeserver.meinberg.de
mbgLtCmdExecute.0 int 1
```

```
MBG-SNMP-LANTIME-CMD-MIB::mbgLtCmdExecute.0=INTEGER:Reboot(1)
root@testhost:/#
```

Dieser Befehl veranlasst den Zeitserver, komplett neu zu starten (Reboot). Sie können anstelle des Integerwertes auch den Befehlsnamen verwenden, so wie er in der MIB Datei MBG-SNMP-LANTIME-CMD.txt angegeben wird (und auch oben bei der Auflistung der möglichen Befehle). Um die Konfiguration neu einzulesen (weil Sie z.B. vorher manuell per FTP-Upload eine neue Konfigurationsdatei auf den Zeitserver geladen haben), gehen Sie mit net-snmp folgendermaßen vor:

```
root@testhost:/# snmpset -v2c -r 0 -t 10 -c rwsecret timeserver.meinberg.de  
mbgLtCmdExecute.0 int ReloadConfig
```

```
MBG-SNMP-LANTIME-CMD-MIB::mbgLtCmdExecute.0 = INTEGER: ReloadConfig(3)  
root@testhost:/#
```

Bitte beachten Sie, dass auch hier keine Retries erlaubt werden sollten (Parameter „-r 0“) und ein ausreichender Timeout angegeben wird („-t 10“ für 10 Sekunden).

### 14.1.4 Konfiguration des Zeitserverns via SNMP: Referenz

Die MIB des Zeitserverns gliedert sich folgendermaßen:

SNMP Objekt	Bezeichnung	Beschreibung
enterprises.5597	mbgSNMP	Root node der Meinberg-MIB
mbgSNMP.3	mbgLANTIME	Root node der LANTIME MIB
mbgLANTIME.1	mbgLtNtp	LANTIME NTP Statusvariablen
mbgLANTIME.2	mbgLtRefclock	LANTIME Referenzzeitquellen-Statusvariablen
mbgLANTIME.3	mbgLtTraps	LANTIME SNMP Traps
mbgLANTIME.4	mbgLtCfg	LANTIME Konfigurationsvariablen
mbgLANTIME.5	mbgLtCmd	LANTIME Steuerbefehle

Weitere Angaben können Sie den mitgelieferten Meinberg-MIBs entnehmen.

#### Referenz LANTIME SNMP Konfigurationsvariablen:

SNMP Zweig	Variable	Datentyp	Beschreibung
mbgLtCfgNetwork	mbgLtCfgHostname	string	Der Hostname des Zeitserverns
	mbgLtCfgDomainname	string	Der Domainname des Zeitserverns
	mbgLtCfgNameserver1	string (IPv4 oder IPv6-Adresse)	IP-Adresse des ersten Nameservers
	mbgLtCfgNameserver2	string (IPv4 oder IPv6-Adresse)	IP-Adresse des zweiten Nameservers
	mbgLtCfgSyslogserver1	string (IPv4 oder IPv6-Adresse oder Hostname)	IP-Adresse oder Hostname des ersten Syslog-Servers
	mbgLtCfgSyslogserver2	string (IPv4 oder IPv6-Adresse oder Hostname)	IP-Adresse oder Hostname des zweiten Syslog-Servers
	mbgLtCfgTelnetAccess	integer (0 = disabled, 1 = enabled)	Telnet-Zugang zum Zeitserver aktiv?
	mbgLtCfgFTPAccess	integer (0 = disabled, 1 = enabled)	FTP-Zugang zum Zeitserver aktiv?
	mbgLtCfgHTTPAccess	integer (0 = disabled, 1 = enabled)	Webinterface aktiv?
	mbgLtCfgHTTPSAccess	integer (0 = disabled, 1 = enabled)	Verschlüsseltes Webinterface aktiv?
mbgLtCfgSNMPAccess	integer (0 = disabled, 1 = enabled)	SNMP-Daemon aktiv?	

SNMP Zweig	Variable	Datentyp	Beschreibung
	mbgLtCfgSambaAccess	integer (0 = disabled, 1 = enabled)	LANManager-Zugang aktiv?
	mbgLtCfgIPv6Access	integer (0 = disabled, 1 = enabled)	IPv6-Protokoll aktiviert?
	mbgLtCfgSSHAccess	integer (0 = disabled, 1 = enabled)	SSH-Zugang zum Zeitserver aktiv?
mbgLtCfgNTP	mbgLtCfgNtpServer1IP	string (IPv4 oder IPv6-Adresse oder Hostname)	Erster externer NTP-Server
	mbgLtCfgNtpServer1KEY	integer	Verweis auf zu verwendenden Key für ersten NTP-Server
	mbgLtCfgNtpServer2IP	string (IPv4 oder IPv6-Adresse oder Hostname)	Zweiter externer NTP-Server
	mbgLtCfgNtpServer2KEY	integer	Verweis auf zu verwendenden Key für zweiten NTP-Server
	mbgLtCfgNtpServer3IP	string (IPv4 oder IPv6-Adresse oder Hostname)	Dritter externer NTP-Server
	mbgLtCfgNtpServer3KEY	integer	Verweis auf zu verwendenden Key für dritten NTP-Server
	mbgLtCfgStratumLocal Clock	integer(0..15)	Stratum-Wert der internen Systemuhr des Zeitservers
	mbgLtCfgNTPTrustedKey	integer	Verweis auf den zu verwendenden Key für die interne Referenzzeitquelle
	mbgLtCfgNTPBroadcast IP	string (IPv4 oder IPv6-Adresse)	IP-Adresse, die für NTP-Broadcasts (oder Multicasts) verwendet wird
	mbgLtCfgNTPBroadcast Key	integer	Verweis auf den zu verwendenden Key für ausgehende NTP-Broadcasts
	mbgLtCfgNTPBroadcast Autokey	integer (0 = disabled, 1 = enabled)	Autokey für NTP Broadcasts verwenden?
	mbgLtCfgAutokeyFeature	integer (0 = disabled, 1 = enabled)	Autokey Feature des NTP Servers aktivieren?

SNMP Zweig	Variable	Datentyp	Beschreibung
	mbgLtCfgAtomPPS	integer (0 = disabled, 1 = enabled)	Atom PPS (pulse per second) aktiviert?
mbgLtCfgEMail	mbgLtCfgEMailTo	string (Liste von EMail-Adressen)	Eine oder mehrere EMail-Adressen(durch Semikolon getrennt), die Warnungen und Alarmmeldungen vom LANTIME per Mail empfangen sollen
	mbgLtCfgEMailFrom	string (EMail-Adresse)	Die EMail-Adresse, die als Absender der per Mail verschickten Warnungen und Alarmmeldungen verwendet wird
	mbgLtCfgEMailSmarthost	string (IPv4 oder IPv6-Adresse oder Hostname)	Der SMTP-Host, der für das Verschicken der per Mail verschickten Warnungen und Alarmmeldungen verwendet wird
mbgLtCfgSNMP	mbgLtCfgSNMPTrapReceiver1	string (IPv4 oder IPv6-Adresse oder Hostname)	Erster Rechner, der als SMTP-Traps verschickte Warnungen und Alarmmeldungen empfangen soll
	mbgLtCfgSNMPTrapReceiver1Community	string	Die SNMP Community, die beim Verschicken der SNMP-Traps an den ersten Rechner verwendet wird
	mbgLtCfgSNMPTrapReceiver2	string (IPv4 oder IPv6-Adresse oder Hostname)	Zweiter Rechner, der als SMTP-Traps verschickte Warnungen und Alarmmeldungen empfangen soll
	mbgLtCfgSNMPTrapReceiver2Community	string	Die SNMP Community, die beim Verschicken der SNMP-Traps an den zweiten Rechner verwendet wird
	mbgLtCfgSNMPROCommunity	string	Die SNMP Community, die Nur-Lese-Rechte hat und somit lediglich Status und Konfigurationsvariablen abfragen kann (SNMP V2c)
	mbgLtCfgSNMPRWCommunity	string	Die SNMP Community, die Schreib-Lese-Rechte hat und somit Status abfragen und Konfigurationsvariablen setzen kann (SNMP V2c)
	mbgLtCfgSNMPContact	string	Kontaktinformationen (z.B. Name eines Ansprechpartners) des Zeitserver
	mbgLtCfgSNMPLocation	string	Standortangaben (z.B. Gebäude/Raum) des Zeitserver
mbgLtCfgWinpopup	mbgLtCfgWMailAddress1	string	Erster Empfänger von per Windows Pop-up Messages verschickten Warnungen und Alarmmeldungen

SNMP Zweig	Variable	Datentyp	Beschreibung
	mbgLtCfgWMailAddress2	string	Zweiter Empfänger von per Windows Popup Messages verschickten Warnungen und Alarmmeldungen
mbgLtCfgWalldisplay	mbgLtCfgVP100Display1IP	string (IPv4 oder IPv6-Adresse oder Hostname)	Hostname oder IP-Adresse des ersten Wanddisplays, auf dem Warnungen und Alarmmeldungen angezeigt werden sollen
	mbgLtCfgVP100Display1SN	string (Hexstring)	Die Seriennummer des ersten Wanddisplays, auf dem Warnungen und Alarmmeldungen angezeigt werden sollen (kann am Display im Konfigurations-Menü abgefragt werden)
	mbgLtCfgVP100Display2IP	string (IPv4 oder IPv6-Adresse oder Hostname)	Hostname oder IP-Adresse des zweiten Wanddisplays, auf dem Warnungen und Alarmmeldungen angezeigt werden sollen
	mbgLtCfgVP100Display2SN	string (Hexstring)	Die Seriennummer des zweiten Wanddisplays, auf dem Warnungen und Alarmmeldungen angezeigt werden sollen (kann am Display im Konfigurations-Menü abgefragt werden)
mbgLtCfgNotify	mbgLtCfgNotifyNTPNotSync	string(Kombination)	Keine, eine oder durch Komma getrennte Kombinationen von Benachrichtigungstypen  <b>email</b> = Senden einer EMail, <b>wmail</b> = Senden einer Winpopup-Meldung, <b>snmp</b> = Senden eines SNMP-Traps, <b>disp</b> = Anzeige auf Wanddisplay für das Ereignis „NTP nicht synchron“
	mbgLtCfgNotifyNTPStopped	string (Kombination)	(siehe mbgLtCfgNotifyNTPNotSync) für das Ereignis „NTP Daemon gestoppt“
	mbgLtCfgNotifyServerBoot	string (Kombination)	(siehe mbgLtCfgNotifyNTPNotSync) für das Ereignis „Zeitserver Bootvorgang“
	mbgLtCfgNotifyRefclockNotResponding	string (Kombination)	(siehe mbgLtCfgNotifyNTPNotSync) für das Ereignis „Referenzzeitquelle antwortet nicht“
	mbgLtCfgNotifyRefclockNotSync	string (Kombination)	(siehe mbgLtCfgNotifyNTPNotSync) für das Ereignis „Referenzzeitquelle nicht synchron“
	mbgLtCfgNotifyAntennaFaulty	string (Kombination)	(siehe mbgLtCfgNotifyNTPNotSync) für das Ereignis „GPS Antenne nicht angeschlossen oder defekt“
	mbgLtCfgNotifyAntennaReconnect	string (Kombination)	(siehe mbgLtCfgNotifyNTPNotSync) für das Ereignis „GPS Antenne wieder OK“

SNMP Zweig	Variable	Datentyp	Beschreibung
	mbgLtCfgNotifyConfig Changed	string (Kombination)	(siehe mbgLtCfgNotifyNTPNotSync) für das Ereignis „Konfiguration geändert“
	mbgLtCfgNotifyLeapSecond Announced	string (Kombination)	(siehe mbgLtCfgNotifyNTPNotSync) für das Ereignis „Schaltsekunde angekündigt“
mbgLtCfgEthernet	mbgLtCfgEthernetIf0IPv4IP	string (IPv4 IP-Adresse)	IPv4-Adresse des ersten Netzwerkinterfaces des Zeitservers
	mbgLtCfgEthernetIf0IPv4Netmask	string (IPv4 Netzmaske)	IPv4-Netzmaske des ersten Netzwerkinterfaces des Zeitservers
	mbgLtCfgEthernetIf0IPv4Gateway	string (IPv4 IP-Adresse)	IPv4-Adresse des Default Gateways des ersten Netzwerkinterfaces des Zeitservers
	mbgLtCfgEthernetIf0DHCPClient	integer (0 = disabled, 1 = enabled)	Konfiguration des ersten Netzwerkinterfaces des Zeitservers per DHCP aktiviert?
	mbgLtCfgEthernetIf0IPv6IP1	string (IPv6 IP-Adresse)	Erste IPv6-IP-Adresse des ersten Netzwerkinterfaces des Zeitservers
	mbgLtCfgEthernetIf0IPv6IP2	string (IPv6 IP-Adresse)	Zweite IPv6-IP-Adresse des ersten Netzwerkinterfaces des Zeitservers
	mbgLtCfgEthernetIf0IPv6IP3	string (IPv6 IP-Adresse)	Dritte IPv6-IP-Adresse des ersten Netzwerkinterfaces des Zeitservers
	mbgLtCfgEthernetIf0IPv6Autoconf	integer (0 = disabled, 1 = enabled)	IPv6 - Konfiguration des ersten Netzwerkinterfaces des Zeitservers per Autoconf aktiviert?
	mbgLtCfgEthernetIf0NetlinkMode	integer (0..4)	Konfiguration der Ethernet-Geschwindigkeit des ersten Netzwerkinterfaces des Zeitservers  0 = Autosensing, 1 = 10Mbit/s Half Duplex, 2 = 10Mbit/s Full Duplex, 3 = 100Mbit/s Half Duplex, 4 = 100Mbit/s Full Duplex

Für alle weiteren im Zeitserver vorhandenen Ethernet Schnittstellen im SNMP-Zweig „mbgLtCfgEthernet“ wird lediglich „If0“ durch „Ifx“ ersetzt, wobei das „x“ die Nummer der entsprechenden Netzwerkschnittstelle darstellt. Beispiel: die IPv4-IP-Adresse der dritten Ethernet Schnittstelle wird mit mbgLtCfgEthernetIf2IPv4IP angesprochen.



## 14.2 SNMP Traps

Zusätzlich werden vom LANTIME so genannte SNMP-Traps generiert. Dabei handelt es sich um Messages über das SNMP Protokoll, welche asynchron zu bestimmten Bedingungen gesendet werden. Diese Traps können von einem SNMP Trap Dämon empfangen werden: z.B. unter LINUX: „snmptrapd -p“ (-p steht für Ausgabe auf der Console; -s steht für Ausgabe ins Syslogfile). Die entsprechenden MIB Dateien können Sie auf dem LANTIME unter /usr/local/share/snmp/mibs/ finden, wobei die LANTIME spezifischen Werte in der MBG\_SNMP\*.txt enthalten sind. Diese MIB kann auch über das Webinterface geladen und dann in Ihren SNMP-Manager importiert werden.

Die folgenden SNMP-Traps werden gesendet:

„NTP not sync“	NTP nicht synchron zur Referenzzeit
„NTP stopped“	NTP wurde angehalten
„Server boot“	System wurde neu gestartet
„Receiver not responding“	keine Antwort von der GPS
„Receiver not sync“	GPS Empfänger nicht synchronisiert
„Antenna faulty“	GPS Antenne nicht angeschlossen
„Antenna reconnect“	GPS Antenne wieder angeschlossen
„Config changed“	Systemparameter vom Benutzer geändert
„Leap second announced“	Schaltsekunde angekündigt

In der Konfiguration können unter dem Menüpunkt NOTIFICATION zwei IP Adressen für SNMP Manager angegeben werden. Die SNMP Traps werden dann zu den eingestellten SNMP Managern gesendet.

### 14.2.1 SNMP TRAP Referenz

Alle möglichen Traps können unter der mbgLtTraps Struktur in der Meinberg MIB gefunden werden. Für jedes Notification Ereignis des Zeitserverns existiert ein eigener TRAP. Bitte beachten Sie, dass die SNMP TRAPS nur dann gesendet werden, wenn Sie für das jeweilige Ereignis (z.B. NTP not sync) die Benachrichtigungsart „SNMP trap“ konfiguriert haben, ansonsten wird kein TRAP erzeugt/gesendet. Alle TRAPS werden mit einem String Parameter versehen, der eine zum Ereignis passende Textmeldung enthält. Diese Meldungen können Sie an Ihre Bedürfnisse anpassen (siehe entsprechender Abschnitt in den Kapiteln über das Webinterface bzw. das CLI Setup). Folgende Traps sind möglich:

- **mbgLtTrapNTPNotSync (mbgLtTraps.1)**: Wenn der NTP Daemon (ntpd) seine Synchronisation verliert, wird dieser TRAP erzeugt und an den/die konfigurierten SNMP trap receiver gesendet.
- **mbgLtTrapNTPStopped (mbgLtTraps.2)**: Dieser TRAP wird gesendet, wenn der NTP Daemon gestoppt wird (manuell oder aufgrund eines Fehlers).
- **mbgLtTrapServerBoot (mbgLtTraps.3)**: Nach Beendigung jedes Bootprozesses wird dieser Trap generiert.
- **mbgLtTrapReceiverNotResponding (mbgLtTraps.4)**: Falls der Empfänger der eingebauten Referenzzeitquelle nicht auf Anfragen des Zeitserverns reagiert, wird dieser TRAP gesendet.
- **mbgLtTrapReceiverNotSync (mbgLtTraps.5)**: Bei einem Verlust der Synchronisation der Referenzzeitquelle wird den SNMP trap receivers dieser TRAP gesendet.
- **mbgLtTrapAntennaFaulty (mbgLtTraps.6)**: Dieser TRAP wird erzeugt, falls die Verbindung zur Antenne der eingebauten Referenzzeitquelle unterbrochen wird.
- **mbgLtTrapAntennaReconnect (mbgLtTraps.7)**: Sobald die Antenne wieder korrekt funktioniert, wird dieser TRAP generiert.
- **mbgLtTrapConfigChanged (mbgLtTraps 8)**: Bei Konfigurationsänderungen des Zeitserverns wird die Konfiguration neu eingelesen, danach wird dieser TRAP erzeugt.
- **mbgLtTrapLeapSecondAnnounced (mbgLtTraps 9)**: Dieser TRAP wird gesendet, wenn dem GPS Empfänger eine Schaltsekunde angekündigt worden ist.
- **mbgLtTrapTestNotification (mbgLtTraps 99)**: Dieser Test- TRAP wird gesendet, wenn Sie im Webinterface oder CLI Setup Tool eine Testnotification veranlassen und dient lediglich dazu, den Empfang von SNMP Traps zu testen.

## 15 Anhang: Technische Daten

### 15.1 Nur Service-/Fachpersonal: Austausch der Lithium-Batterie

Die Lithiumbatterie auf der Hauptplatine hat eine Lebensdauer von mindestens 10 Jahren. Sollte ein Austausch erforderlich werden, ist folgender Hinweis zu beachten:

#### VORSICHT!

Explosionsgefahr bei unsachgemäßem Austausch der Batterie. Ersatz nur durch denselben oder einen vom Hersteller empfohlenen gleichwertigen Typ.

**Entsorgung gebrauchter Batterien nach Angaben des Herstellers.**



Diese Gerät erfüllt die Anforderungen 93/68/EWG „Elektromagnetische Verträglichkeit“. Hierfür trägt das Gerät die CE-Kennzeichnung.



## 15.2 Technische Daten M600/300 Multipack

GEHÄUSE:	Baugruppenträger, Schroff 282T Frontplatte 1HE/84TE (43 mm hoch / 442 mm breit)
LC-DISPLAY:	M300: 2 x 40 Zeichen, LC-Display M600: 256 x 64 Punkte, grafisches Vakuum-Fluoreszenz-Display (VFD) mit Hintergrundlicht und Taster zur Menüsteuerung
BETRIEBS- SPANNUNG:	100-240 VAC

### Verfügbare DC Varianten:

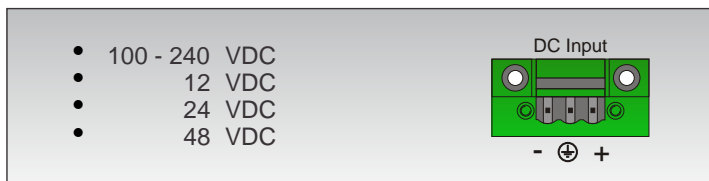

SICHERUNG:	Elektronisch
SCHUTZART:	IP20
LEISTUNGS- AUFNAHME:	28W
ABMESSUNGEN:	442 mm x 43 mm x ca.288 mm (B x H x T) (498mm breit mit Befestigungswinkeln, 85mm hoch als XL/2HE Variante)
UMGEBUNGS- TEMPERATUR:	0 ... 50 ° C
LUFTFEUCHTIGKEIT:	85 % max.

## 15.3 Sicherheitshinweise für Geräte

Dieses Einbaugerät wurde entsprechend den Anforderungen des Standards IEC60950-1 „Sicherheit von Einrichtungen der Informationstechnik, einschließlich elektrischer Büromaschinen“ entwickelt und geprüft.

Beim Einbau des Einbaugerätes in ein Endgerät (z.B. Gehäuseschrank) sind zusätzliche Anforderungen gem. Standard IEC60950-1 zu beachten und einzuhalten.

- Das Gerät wurde für den Einsatz in Büro- oder ähnlicher Umgebung entwickelt und darf auch nur in solchen Räumen betrieben werden. Für Räume mit größerem Verschmutzungsgrad gelten schärfere Anforderungen.
- Das Gerät wurde für den Einsatz bei einer maximalen Umgebungstemperatur von 40 °C geprüft.
- Das Gerät ist ein Gerät der Schutzklasse 1 und darf nur an eine geerdete Steckdose angeschlossen werden (TN-System).
- Zum sicheren Betrieb muss das Gerät durch eine Installationssicherung von max. 16 A abgesichert werden.
- Die Lüftungsöffnungen dürfen nicht abgedeckt werden.
- Der Brandschutz muss im eingebauten Zustand sichergestellt sein.
- Die Trennung des Gerätes vom Netz erfolgt durch Ziehen des Netzsteckers.
- Das Gerät darf nur von Fach-/Servicepersonal geöffnet werden.

### 15.3.1 CE-Kennzeichnung

Niederspannungsrichtlinie: **2006/95/EC EN 60950-1**  
Sicherheit von Einrichtungen der Informationstechnik,  
einschließlich elektrischer Büromaschinen.

EMV-Richtlinie: **89/336/EEC EN50081-1**  
Elektromagnetische Verträglichkeit,  
Fachgrundnorm Störaussendung,  
Teil 1: Wohnbereich, Geschäfts- und Gewerbebereiche  
sowie Kleinindustrie.

**EN50082-2**  
Elektromagnetische Verträglichkeit,  
Fachgrundnorm Störfestigkeit  
Teil 2: Industriebereich



## 15.4 Rückwandanschlüsse

Bezeichnung	Steckverbindung	Art	Kabel
4 x Netzwerk Error	RJ-45 3-pol. DFK	Ethernet Schraubklemme	Datenleitung geschirmt
<b>Time Code output</b>			
AM (Ausgang mod.)	BNC	3Vss an 50 Ohm	Koax geschirmt
DCLS	BNC	2.5Vss an 50 Ohm	Koax geschirmt
PPS,PPM, 10 MHz, Synthesizer COM0,COM1	BNC BNC BNC RS232	TTL TTL TTL	geschirmt geschirmt geschirmt geschirmt
Antenne Netz	BNC Kaltger. Stecker	10 MHz / 35.4 MHz	Koax geschirmt Kaltgeräteanschlusskabel
<b>optional</b>			
Time Code input moduliert	BNC		Koax geschirmt
DCLS	BNC		Koax geschirmt
PPS in	BNC	LVC MOS, 5V-tol. Trigger auf steigende Flanke	Koax geschirmt
10 MHz	BNC	1Vssp an 50 Ohm	Koax geschirmt

## 15.5 Belegung der seriellen Anschlüsse

### 15.5.1 Serielle Zeittelegramme

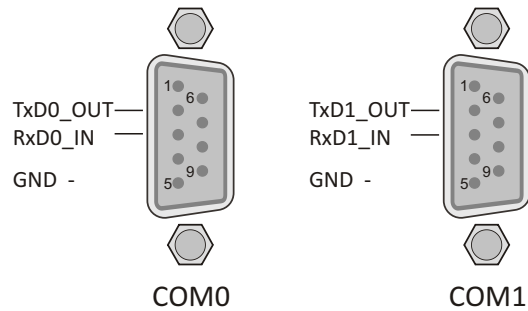

Die 9-poligen Sub-D Buchsen können über ein direktes 1:1 Kabel mit einem PC verbunden werden.

### 15.5.2 TERMINAL (Konsole)

9-polige RS232 Schnittstelle zum Anschluss eines seriellen Terminals. Diese Schnittstelle dient zur Konfiguration von einem über ein NULL-MODEM Kabel angeschlossenen PC mittels eines Terminal Programmes. Die Einstellungen für die Schnittstelle auf dem PC müssen auf 38400 Baud, 8 Datenbits, keine Parität und ein Stopbit (8N1) eingestellt werden. Die Terminal Emulation muss auf VT100 gesetzt werden. Nach dem Herstellen der Verbindung sollte die Eingabeaufforderung für die Benutzererkennung angezeigt werden (evtl. noch einmal RETURN drücken).

(Default User: root; Passwort: timeserver).

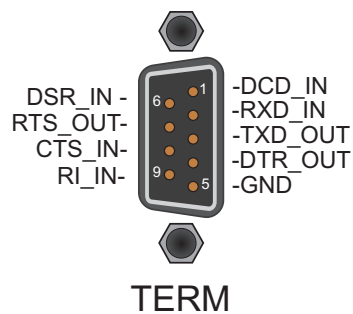

## 15.6 Error Relais

An der Rückseite des Gerätes befindet sich ein Relaisausgang der mit „Error“ beschriftet ist. Dabei handelt es sich um einen potentialfreien Kontakt, der direkt von der Referenzuhr (GPS, PZF, TCR, ...) angesteuert wird. Im Normalfall, wenn die Referenzuhr synchronisiert hat, schaltet das Relais und der Relais-Kontakt „NO“ ist aktiv. Ist der Empfang gerade gestört oder das Gerät ausgeschaltet, ist der Relais-Kontakt „NC“ aktiv.

Dieses Relais kann zusätzlich über die Benachrichtigungen in den Zustand „ON“ geschaltet werden. In der Zuordnungstabelle im WEB oder CLI Interface für die Benachrichtigungen gibt es eine Spalte, in der jedem Ereignis (mit Ausnahme von „Normal Operation“) der Relaisausgang zugewiesen werden kann. Vorrang hat allerdings immer das „Time Sync Error“ Ereignis der Referenzuhr: bei einem Wechsel nach „Time Sync Error“ wird das Relais auf „ON“ gesetzt. Fehlerzustände die über eine Benachrichtigung gesetzt wurden, werden automatisch zurückgenommen (Relais-Kontakt auf „OFF“, wenn kein „Time Sync Error“ anliegt) wenn ein beliebiger Zugriff über das WEB oder CLI Interface vorgenommen wird.

### 15.6.1 Technische Daten

SCHALT-SPANNUNG max.:		125 VDC
		150 VAC
SCHALTSTROM max.:		1A
SCHALTLEISTUNG max.:	DC	30 W
	AC	60 VA
SCHALTLEISTUNG UL/CSA:	0.46A	150V AC
	0.46A	65V DC
	1A	30V DC
ANSPRECHZEIT:		ca.2ms

**Normal Operation:** CO - NO connected

**Error:** CO - NC connected

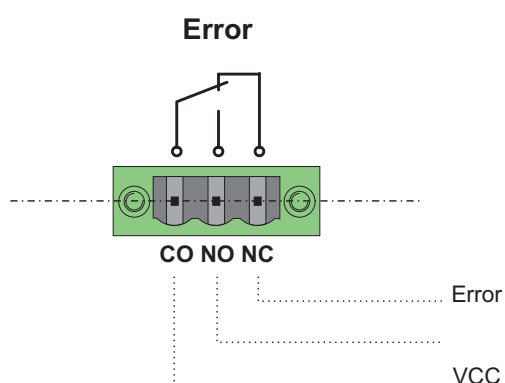

## 15.7 Technische Daten GPS170

EMPFÄNGER: Sechskanal C/A-Code Empfänger mit abgesetzter Antennen-/Konvertereinheit

ANTENNE: Ferngespeiste Antennen-/Konvertereinheit  
Siehe „Technische Daten GPS Antenne“

ANTENNEN-  
EINGANG: Spannungsfestigkeit 1000 V  
Informationen zum Antennenkabel, siehe Abschnitt „Antennenmontage“

ZEIT BIS ZUR  
SYNCHRONISATION: Max. 1 Minute bei bekannter Empfängerposition und gültigen Almanachs  
Ca. 12 Minuten ohne gültige Daten im Speicher

IMPULS-  
GENAUIGKEIT: Abhängig vom Oszillatortyp,  
nach Synchronisation und 20 Minuten Betriebszeit:  
< +- 250 nsec (TCXO, OCXO-LQ)  
< +- 100 nsec (OCXO-MQ,-HQ,-DHQ)  
  
< +- 2  $\mu$ sec in den ersten 20 Minuten nach Synchronisation

SERIELLE  
SCHNITTSTELLEN: 2 asynchrone serielle Anschlüsse an der Rückwand (RS-232)

COM0: fest; intern belegt  
COM1: konfigurierbar, sekundliche oder minütliche  
Ausgabe verschiedener Zeittelegramme



### 15.7.1 Oszillatorspezifikationen

Verfügbare Oszillatoren für Meinberg GPS Empfänger und NTP Zeitserver:  
OCXO, TCXO, Rubidium

	TCXO	OCXO LQ	OCXO MQ	OCXO HQ	OCXO DHQ	Rubidium (only available for 3U models)
Kurzzeitstabilität ( $\tau = 1 \text{ sec}$ )	$2 \cdot 10^{-9}$	$1 \cdot 10^{-9}$	$2 \cdot 10^{-10}$	$5 \cdot 10^{-12}$	$2 \cdot 10^{-12}$	$2 \cdot 10^{-11}$
Genauigkeit des PPS (Sekundenimpuls)	$< \pm 250 \text{ ns}$	$< \pm 250 \text{ ns}$	$< \pm 100 \text{ ns}$	$< \pm 100 \text{ ns}$	$< \pm 100 \text{ ns}$	$< \pm 100 \text{ ns}$
Phasenrauschen	1Hz -60dBc/Hz 10Hz -90dBc/Hz 100Hz -120dBc/Hz 1kHz -130dBc/Hz	1Hz -60dBc/Hz 10Hz -90dBc/Hz 100Hz -120dBc/Hz 1kHz -130dBc/Hz	1Hz -75dBc/Hz 10Hz -110dBc/Hz 100Hz -130dBc/Hz 1kHz -140dBc/Hz	1Hz < -85dBc/Hz 10Hz < -115dBc/Hz 100Hz < -130dBc/Hz 1kHz < -140dBc/Hz	1Hz < -80dBc/Hz 10Hz < -110dBc/Hz 100Hz < -125dBc/Hz 1kHz < -135dBc/Hz	1Hz -75dBc/Hz 10Hz -89dBc/Hz 100Hz -128dBc/Hz 1kHz -140dBc/Hz
Genauigkeit freilaufend, ein Tag	$\pm 1 \cdot 10^{-7}$ $\pm 1 \text{ Hz (Note1)}$	$\pm 2 \cdot 10^{-8}$ $\pm 0.2 \text{ Hz (Note1)}$	$\pm 1.5 \cdot 10^{-9}$ $\pm 15 \text{ mHz (Note1)}$	$\pm 5 \cdot 10^{-10}$ $\pm 5 \text{ mHz (Note1)}$	$\pm 1 \cdot 10^{-10}$ $\pm 1 \text{ mHz (Note1)}$	$\pm 2 \cdot 10^{-11}$ $\pm 0.2 \text{ mHz (Note1)}$
Genauigkeit freilaufend, 1 Jahr	$\pm 1 \cdot 10^{-6}$ $\pm 10 \text{ Hz (Note1)}$	$\pm 4 \cdot 10^{-7}$ $\pm 4 \text{ Hz (Note1)}$	$\pm 1 \cdot 10^{-7}$ $\pm 1 \text{ Hz (Note1)}$	$\pm 5 \cdot 10^{-8}$ $\pm 0.5 \text{ Hz (Note1)}$	$\pm 1 \cdot 10^{-8}$ $\pm 0.1 \text{ Hz (Note1)}$	$\pm 5 \cdot 10^{-10}$ $\pm 5 \text{ mHz (Note1)}$
Genauigkeit GPS- synchron, 24h gemittelt	$\pm 1 \cdot 10^{-11}$	$\pm 1 \cdot 10^{-11}$	$\pm 5 \cdot 10^{-12}$	$\pm 1 \cdot 10^{-12}$	$\pm 1 \cdot 10^{-12}$	$\pm 1 \cdot 10^{-12}$
Genauigkeit der Zeit freilaufend, 1 Tag	$\pm 4.3 \text{ ms}$	$\pm 865 \mu\text{s}$	$\pm 65 \mu\text{s}$	$\pm 22 \mu\text{s}$	$\pm 4.5 \mu\text{s}$	$\pm 1.1 \mu\text{s}$
Genauigkeit der Zeit freilaufend, 1 Jahr	$\pm 16 \text{ s}$	$\pm 6.3 \text{ s}$	$\pm 1.6 \text{ s}$	$\pm 788 \text{ ms}$	$\pm 158 \text{ ms}$	$\pm 8 \text{ ms}$
Temperaturdrift freilaufend	$\pm 1 \cdot 10^{-6}$ (-20...70°C)	$\pm 2 \cdot 10^{-7}$ (0...60°C)	$\pm 5 \cdot 10^{-8}$ (-20...70°C)	$\pm 1 \cdot 10^{-8}$ (5...70°C)	$\pm 2 \cdot 10^{-10}$ (5...70°C)	$\pm 6 \cdot 10^{-10}$ (-25...70°C)

**Note 1:**

Die Genauigkeit in Hertz basiert auf der Normalfrequenz von 10MHz.

Zum Beispiel: Genauigkeit des TCXO (freilaufend, ein Tag) ist  $\pm 1 \cdot 10^{-7} \cdot 10 \text{ MHz} = \pm 1 \text{ Hz}$

Die angegebenen Werte für die Zeit und Frequenzgenauigkeit (nicht Kurzzeitstabilität) sind nur für eine konstante Umgebungstemperatur gültig! Es sind mindestens 24 Stunden GPS-Synchronizität vor Freilauf erforderlich.

### 15.7.2 Technische Daten GPS Antenne

ANTENNE:	Dielektrische Patch Empfangsfrequenz:	Antenne, 25 x 25 mm 1575,42 MHz
BANDBREITE:	9 MHz	
KONVERTER:	Mischfrequenz: ZF-Frequenz:	10 MHz 35,4 MHz
STROM- VERSORGUNG:	12V ... 18V, ca. 100mA (über Antennenkabel)	
ANSCHLUSS:	N-Norm	
UMGEBUNGS- TEMPERATUR:	-40 ... +65°C	
GEHÄUSE:	ABS Kunststoff-Spritzgussgehäuse, Schutzart: IP66	

#### Abmessungen:

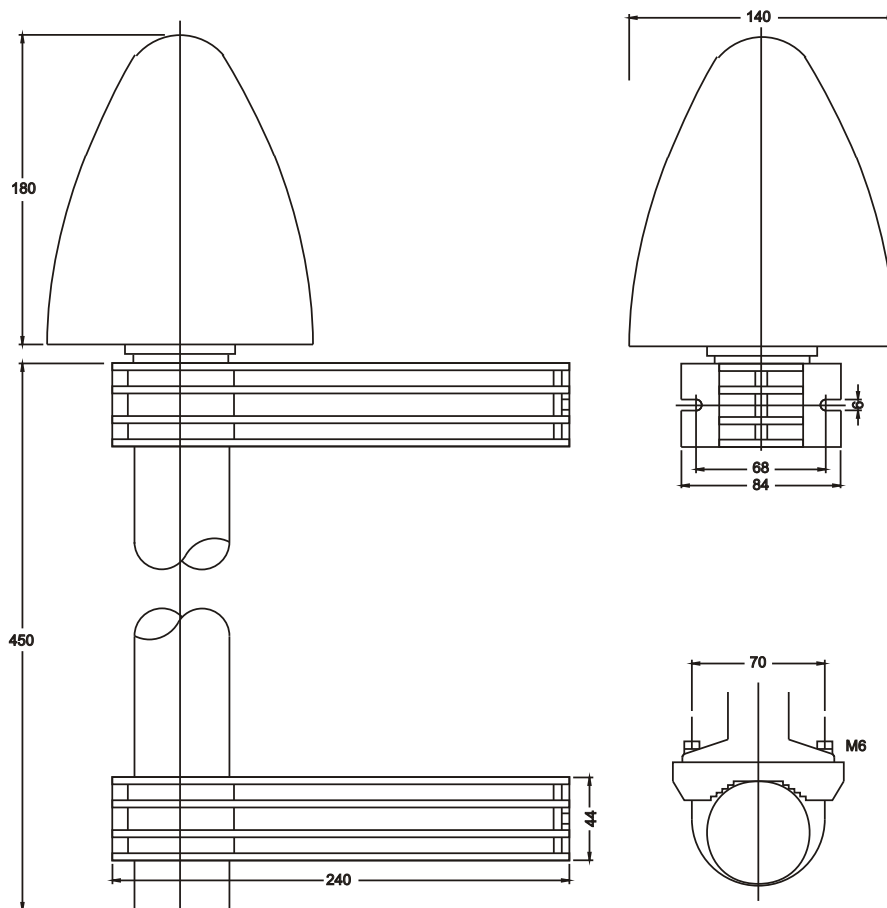

## 15.8 Technische Daten LAN CPU

PROZESSOR:	AMD Geode™ LX 800 (500 MHz, 128 KB L2 cache, 3.6 W)
HAUPTSPEICHER:	onboard 256 MByte
CACHESPEICHER:	16 KB 2nd Level Cache
FLASHDISK:	1 GB
NETZWERK ANBINDUNG:	10/100 MBIT über RJ45-Buchse
SERIELLE - SCHNITTSTELLEN:	Vier serielle RS232-Ports 16550 kompatibel mit FIFO davon: eine Schnittstelle über 9-poligen DSUB-Stecker drei Schnittstellen über 96-polige VG-Leiste (nur TxD, RxD, DCD)
PARALLELE SCHNITTSTELLE:	Ein LPT-Port über 96-polige VG-Leiste
VGA-ANSCHLUSS:	Über 10-polige Stiftleiste
TASTATURANSCHLUSS:	Über 10-polige Stiftleiste
STATUSANZEIGE:	- Netzversorgung - 'Connect', 'Activity' und 'Speed' der Netzwerkverbindung
STROMVERSORGUNG:	5 V +- 5 %, ca. 1 A
FRONTPLATTE:	LANTIME im BGT Gehäuse 3 HE / 4 TE (128 mm hoch x 20,3 mm breit)
STECKVERBINDER:	Messerleiste DIN 41612, Typ C 96, Reihen a + b + c DSUB-Stecker, 9-polig, RJ45-Buchse, USB Anschluss
UMGEBUNGS- TEMPERATUR:	0 ... 50 °C
LUFTFEUCHTIGKEIT:	85 % max.

## 15.9 Time Code

### 15.9.1 Allgemeines zu Time Code

Schon zu Beginn der fünfziger Jahre erlangte die Übertragung codierter Zeitinformation allgemeine Bedeutung. Speziell das amerikanische Raumfahrtprogramm forcierte die Entwicklung dieser zur Korrelation aufgezeichneter Meßdaten verwendeten Zeitcodes. Die Festlegung von Format und Gebrauch dieser Signale war dabei willkürlich und lediglich von den Vorstellungen der jeweiligen Anwender abhängig. Es entwickelten sich hunderte unterschiedlicher Zeitcodes von denen Anfang der sechziger Jahre einige von der „Inter Range Instrumentation Group“ (IRIG) standardisiert wurden, die heute als „IRIG Time Codes“ bekannt sind.

Neben diesen Zeitsignalen werden jedoch weiterhin auch andere Codes, wie z.B. NASA36, XR3 oder 2137, benutzt. M600/GPS beschränkt sich jedoch auf die Generierung des IRIG-B Formats, auf den in Frankreich genormten AFNOR NFS-87500 Code, sowie auf den IEEE1344 Code. IEEE1344 ist ein IRIG Code der um Informationen über Zeitzone, Schaltsekunden und Datum erweitert wurde.

### 15.9.2 Blockschaftbild Generierung des Time Code

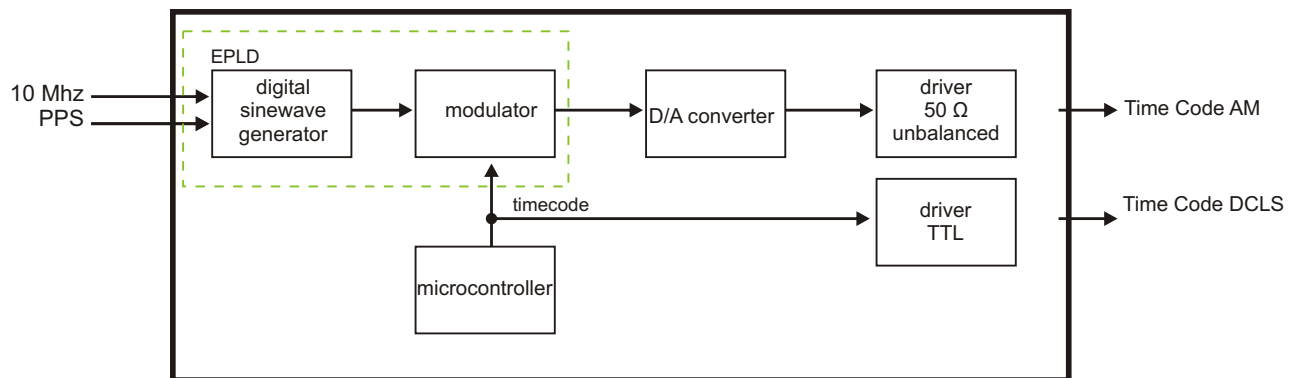

### 15.9.3 IRIG - Standardformat

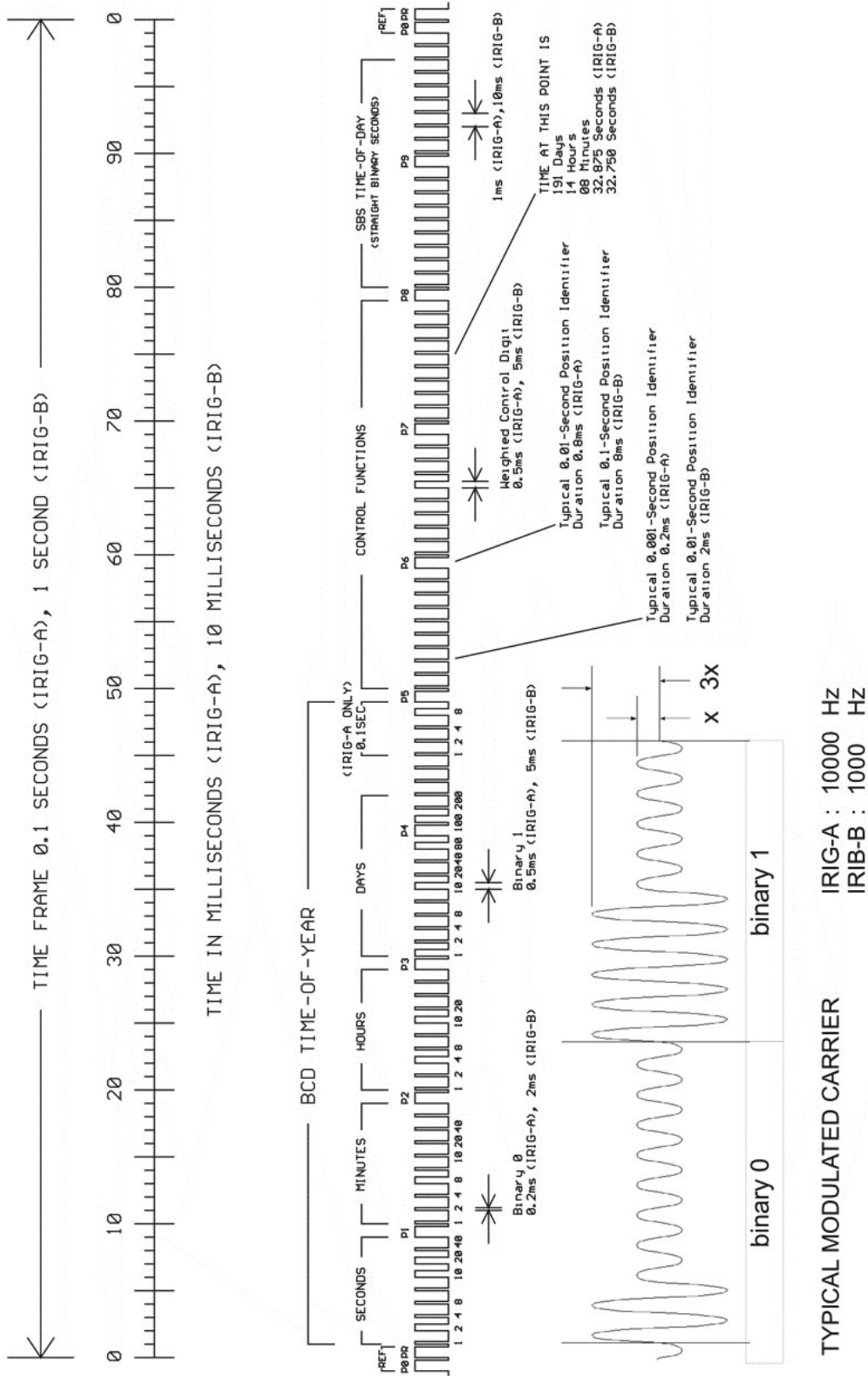

### 15.9.4 AFNOR - Standardformat

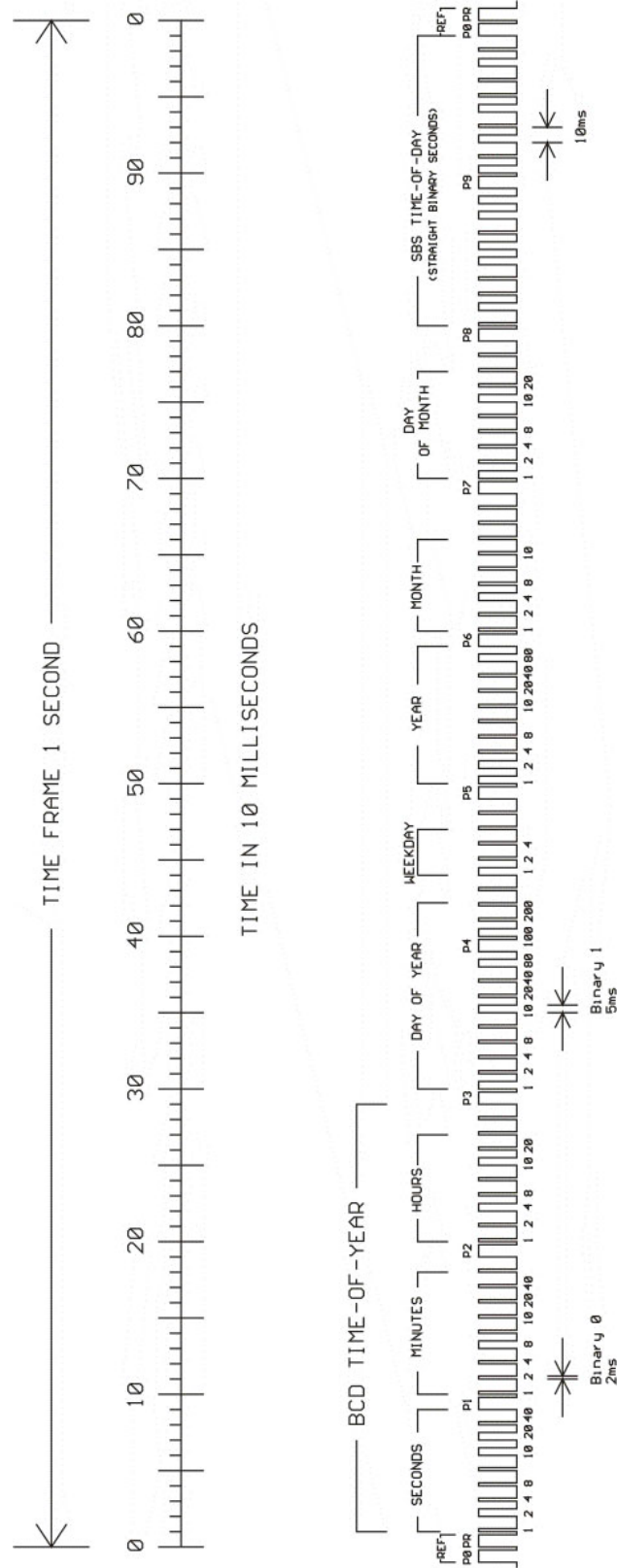

### 15.9.5 Belegung des CF Segmentes beim IEEE1344 Code

Bit Nr.	Bedeutung	Beschreibung
49	Position Identifier P5	
50	Year BCD encoded 1	
51	Year BCD encoded 2	unteres Nibble des BCD codierten Jahres
52	Year BCD encoded 4	
53	Year BCD encoded 8	
54	empty, always zero	
55	Year BCD encoded 10	
56	Year BCD encoded 20	oberes Nibble des BCD codierten Jahres
57	Year BCD encoded 40	
58	Year BCD encoded 80	
59	Position Identifier P6	
60	LSP - Leap Second Pending	bis zu 59s vor Schaltsekunde gesetzt
61	LS - Leap Second	0 = LS einfügen, 1 = LS löschen 1.)
62	DSP - Daylight Saving Pending	bis zu 59s vor SZ/WZ Umschaltung gesetzt
63	DST - Daylight Saving Time	gesetzt während Sommerzeit
64	Timezone Offset Sign	Vorzeichen des Zeitonenoffsets 0 = '+', 1 = '-'
65	TZ Offset binary encoded 1	Offset der IRIG Zeit gegenüber UTC
66	TZ Offset binary encoded 2	IRIG Zeit PLUS Zeitonenoffset
67	TZ Offset binary encoded 4	(einschließlich Vorzeichen) ergibt immer UTC
68	TZ Offset binary encoded 8	
69	Position Identifier P7	
70	TZ Offset 0.5 hour	gesetzt bei zusätzlichem halbstündigen Offset
71	TFOM Time figure of merit	
72	TFOM Time figure of merit	TFOM gibt den ungefähren Fehler der Zeitquelle an 2.)
73	TFOM Time figure of merit	0x00 = Uhr synchron, 0x0F = Uhr im Freilauf
74	TFOM Time figure of merit	
75	PARITY	Parität aller vorangegangenen Bits

1.) von der Firmware werden nur eingefügte Schaltsekunden (59->60->00) unterstützt!

2.) TFOM wird auf 0 gesetzt wenn die Uhr nach dem Einschalten einmal synchronisieren konnte, andere Codierungen werden von der Firmware nicht unterstützt. s.a. Auswahl des generierten Zeitcodes.

### 15.9.6 Generierte Zeitcodes

Das Board verfügt neben dem amplitudenmodulierten Sinuskanal auch über einen unmodulierten TTL Ausgang zur Ausgabe des pulswellenmodulierten DC-Signals, so dass sechs unterschiedliche Zeitcodes verfügbar sind:

- a) B002: 100 pps, DCLS Signal, kein Träger  
BCD time-of-year
- b) B122: 100 pps, AM Sinussignal, 1 kHz Trägerfrequenz  
BCD time-of-year
- c) B003: 100 pps, DCLS Signal, kein Träger  
BCD time-of-year, SBS time-of-day
- d) B123: 100 pps, AM Sinussignal, 1 kHz Trägerfrequenz  
BCD time-of-year, SBS time-of-day
- e) B006: 100 pps, DCLS Signal, kein Träger  
BCD time-of-year, Year
- f) B126: 100 pps, AM Sinussignal, 1 kHz Trägerfrequenz  
BCD time-of-year, Year
- g) B007: 100 pps, DCLS Signal, kein Träger  
BCD time-of-year, Year, SBS time-of-day
- h) B127: 100 pps, AM Sinussignal, 1 kHz Trägerfrequenz  
BCD time-of-year, Year, SBS time-of-day
- i) AFNOR: Code lt. NFS-87500, 100 pps, AM Sinussignal, 1kHz Träger,  
BCD time-of-year, vollständiges Datum, SBS time-of-day, Ausgangspegel angepasst.
- j) IEEE1344: Code lt. IEEE1344-1995, 100 pps, AM Sinussignal, 1kHz Träger, BCD time-of-year,  
SBS time-of-day, IEEE1344 Erweiterungen für Datum, Zeitzone,  
Sommer/Winterzeit und Schaltsekunde im Control Funktions Segment (CF)  
(s.a. Tabelle Belegung des CF-Segmentes beim IEEE1344 Code)
- k) C37.118 Wie IEEE1344, jedoch mit gedrehtem Vorzeichenbit für den UTC-Offset



### 15.9.7 Auswahl des generierten Zeitcodes

Der generierte Zeitcode kann über das Menue Setup IRIG Settings oder das GPS Monitorprogramm GPSMON32 (nicht bei Lantime) ausgewählt werden. Die DC-Level Shift Codes B00x und modulierten Codes mit Sinusträger B12x werden immer parallel erzeugt und sind an verschiedenen Pins der VG64 Steckerleiste abnehmbar. Wird zum Beispiel der Code B122 gewählt, so ist parallel auch der Code B002 verfügbar. Gleiches gilt für die Codes IEEE1344 und AFNOR NFS 87-500.

Das TFOM Segment des IEEE1344 Codes wird in Abhängigkeit des im Zeitstring gesendeten 'already sync'ed' Zeichens ('#') gesetzt. Dieses Zeichen wird immer dann gesetzt wenn die Uhr nach dem Einschalten noch nicht synchronisiert hat. Für das 'time figure of merit' (TFOM) Segment des IEEE1344 Codes gilt:

Uhr hat nach dem Einschalten einmal synchronisiert: TFOM = 0000

Uhr hat nach dem Einschalten noch nicht synchronisiert: TFOM = 1111

Zu Testzwecken lässt sich die Ausgabe des TFOM Segmentes im IEEE1344 Code abschalten. Das Segment wird dann immer auf 0000 gesetzt.

### 15.9.8 Ausgänge

Die M600/GPS stellt modulierte (AM) und unmodulierte (DCLS) Ausgänge zur Verfügung. Das Format der IRIG-Ausgänge kann den Abbildungen „IRIG-B“ und „AFNOR Standardformat“ entnommen werden.

#### AM - Ausgang

Der amplitudenmodulierte Sinusträger steht an der VG-Leiste Pin 14a zur Verfügung. Die Trägerfrequenz beträgt 1 kHz (IRIG-B). Das Signal hat eine Amplitude von 3 V<sub>ss</sub> (MARK) bzw. 1 V<sub>ss</sub> (SPACE) an 50 Ohm. Über die Anzahl der MARK-Amplituden bei zehn Trägerschwingungen erfolgt die Codierung. Dabei gelten folgende Vereinbarungen:

- a) binär „0“: 2 MARK-Amplituden, 8 SPACE-Amplituden
- b) binär „1“: 5 MARK-Amplituden, 5 SPACE-Amplituden
- c) position-identifizier: 8 MARK-Amplituden, 2 SPACE-Amplituden

#### DC - Ausgang

Das in den Abbildungen „IRIG-“ und „AFNOR Standardformat“ dargestellte DCLS Signal wird immer parallel zum Sinussignal generiert und steht an der VG-Leiste Pin 13a als TTL-Pegel zur Verfügung.

### 15.9.9 Technische Daten

AUSGÄNGE: Unsymmetrisches AM-Sinussignal:  
3 V<sub>ss</sub> (MARK), 1 V<sub>ss</sub> (SPACE) an 50 Ohm

DCLS-Signal: TTL

## 15.10 Zeitlegramme

### 15.10.1 Format des Meinberg Standard Telegramms

Das Meinberg Standard Telegramm besteht aus einer Folge von 32 ASCII-Zeichen, eingeleitet durch das Zeichen STX (Start-of-Text) und abgeschlossen durch das Zeichen ETX (End-of-Text). Das Format ist:

**<STX>D:tt.mm.jj;T:w;U:hh.mm.ss;uvxy<ETX>**

Die kursiv gedruckten Buchstaben werden durch Ziffern ersetzt, die restlichen Zeichen sind Bestandteil des Zeitlegramms. Die einzelnen Zeichengruppen haben folgende Bedeutung:

<STX>	Start-Of-Text, ASCII Code 02h wird mit der Genauigkeit eines Bits zum Sekundenwechsel gesendet		
tt.mm.jj	das Datum:		
tt	Monatstag	(01..31)	
mm	Monat	(01..12)	
jj	Jahr ohne Jahrhundert	(00..99)	
w	der Wochentag	(1..7, 1 = Montag)	
hh.mm.ss	die Zeit:		
hh	Stunden	(00..23)	
mm	Minuten	(00..59)	
ss	Sekunden	(00..59, oder 60 wenn Schaltsekunde)	
uv	Status der Funkuhr: (abhängig vom Funkuhrentyp)		
u:	'#'	GPS: Uhr läuft frei (ohne genaue Zeitsynchronisation) PZF: Zeitraster nicht synchronisiert DCF77: Uhr hat seit dem Einschalten nicht synchr.	
	"	(Leerzeichen, 20h) GPS: Uhr läuft GPS synchron (Grundgenauig. erreicht) PZF: Zeitraster synchronisiert DCF77: Synchr. nach letztem Einschalten erfolgt	
v:	'*'	GPS: Empfänger hat die Position noch nicht überprüft PZF/DCF77: Uhr läuft im Moment auf Quarzbasis	
	' '	(Leerzeichen, 20h) GPS: Empfänger hat seine Position bestimmt PZF/DCF77: Uhr wird vom Sender geführt	
x	Kennzeichen der Zeitzone:		
	'U'	UTC	Universal Time Coordinated, früher GMT
	' '	MEZ	Mitteleuropäische Standardzeit
	'S'	MESZ	Mitteleuropäische Sommerzeit
y	Ankündigung eines Zeitsprungs während der letzten Stunde vor dem Ereignis:		
	'!'	Ankündigung Beginn oder Ende der Sommerzeit	
	'A'	Ankündigung einer Schaltsekunde	
	' '	(Leerzeichen, 20h) kein Zeitsprung angekündigt	
<ETX>	End-Of-Text, ASCII Code 03h		

### 15.10.2 Format des Meinberg GPS Zeitlegramms

Das Meinberg GPS Zeitlegramm besteht aus einer Folge von 36 ASCII-Zeichen, eingeleitet durch das Zeichen STX (Start-of-Text) und abgeschlossen durch das Zeichen ETX (End-of-Text). Es enthält im Gegensatz zum Meinberg Standard Telegramm keine lokale Zeitzone oder UTC sondern die GPS-Zeit ohne Umrechnung auf UTC. Das Format ist:

**<STX>D:tt.mm.jj;T:w;U:hh.mm.ss;uvGy;lll<ETX>**

Die *kursiv* gedruckten Buchstaben werden durch Ziffern ersetzt, die restlichen Zeichen sind Bestandteil des Zeitlegramms. Die einzelnen Zeichengruppen haben folgende Bedeutung:

<STX>	Startzeichen Start-Of-Text, (ASCII Code 02h)
<i>tt.mm.jj</i>	das Datum: <i>tt</i> Monatstag (01..31) <i>mm</i> Monat (01..12) <i>jj</i> Jahr ohne Jahrhundert (00..99)
<i>w</i>	der Wochentag (1..7, 1 = Montag)
<i>hh.mm.ss</i>	die Zeit: <i>hh</i> Stunden (00..23) <i>mm</i> Minuten (00..59) <i>ss</i> Sekunden (00..59, oder 60 wenn Schaltsekunde)
<i>uv</i>	Status der GPS Funkuhr: <i>u:</i> '#' Uhr läuft frei (ohne genaue Zeitsynchronisation) "" (Leerzeichen, 20h) "" Uhr läuft GPS synchron (Grundgenauig. erreicht)  <i>v:</i> '*' Empfänger hat die Position noch nicht überprüft '' (Leerzeichen, 20h) '' Empfänger hat seine Position bestimmt
<i>G</i>	Kennzeichen der Zeitzone „GPS-Zeit“
<i>y</i>	Ankündigung eines Zeitsprungs während der letzten Stunde vor dem Ereignis: 'A' Ankündigung einer Schaltsekunde '' (Leerzeichen, 20h) kein Zeitsprung angekündigt
<i>lll</i>	Anzahl der Schaltsekunden zwischen GPS-Zeit und UTC (UTC = GPS-Zeit + Anzahl Schaltsekunden)
<ETX>	End-Of-Text (ASCII Code 03h)

### 15.10.3 Format des Meinberg Capture Telegramms

Das Meinberg Capture Telegramm besteht aus einer Folge von 31 ASCII-Zeichen, abgeschlossen durch eine CR/LF (Carriage Return/Line Feed) Sequenz. Das Format ist:

**CHx\_ *tt.mm.jj\_* *hh:mm:ss.ffffff* <CR><LF>**

Die kursiv gedruckten Buchstaben werden durch Ziffern ersetzt, die restlichen Zeichen sind Bestandteil des Zeittelegramms. Die einzelnen Zeichengruppen haben folgende Bedeutung:

x            0 oder 1, Nummer des Eingangs  
\_            ASCII space 20h

tt.mm.jj das Datum:

tt	Monatstag	(01..31)
mm	Monat	(01..12)
jj	Jahr ohne Jahrhundert	(00..99)

hh:mm:ss.ffffff die Zeit:

hh	Stunden	(00..23)
mm	Minuten	(00..59)
ss	Sekunden	(00..59, oder 60 wenn Schaltsekunde)
ffffff	Bruchteile der Sekunden, 7 Stellen	

<CR>        Carriage Return, ASCII Code 0Dh

<LF>        Line Feed, ASCII Code 0Ah

### 15.10.4 Format des SAT Telegramms

Das SAT Telegramm besteht aus einer Folge von 29 ASCII-Zeichen, eingeleitet durch das Zeichen STX (Start-of-Text) und abgeschlossen durch das Zeichen ETX (End-of-Text). Das Format ist:

**<STX> *tt.mm.jj/w/hh:mm:ssxxxxuv* <CR> <LF> <ETX>**

Die kursiv gedruckten Buchstaben werden durch Ziffern ersetzt, die restlichen Zeichen sind Bestandteil des Zeittelegramms. Die einzelnen Zeichengruppen haben folgende Bedeutung:

<STX>	Start-Of-Text, ASCII Code 02h wird mit der Genauigkeit eines Bits zum Sekundenwechsel gesendet
tt.mm.jj	das Datum:
tt	Monatstag (01..31)
mm	Monat (01..12)
jj	Jahr ohne Jahrhundert (00..99)
w	der Wochentag (1..7, 1 = Montag)
hh:mm:ss	die Zeit:
hh	Stunden (00..23)
mm	Minuten (00..59)
ss	Sekunden (00..59, oder 60 wenn Schaltsekunde)
xxxx	Kennzeichen der Zeitzone:
UTC	Universal Time Coordinated, früher GMT
MEZ	Mitteleuropäische Standardzeit
MESZ	Mitteleuropäische Sommerzeit
u	Status der Funkuhr:
'*'	GPS-Empfänger hat seine Position noch nicht überprüft
' '	(Leerzeichen, 20h) GPS-Empfänger hat seine Position bestimmt
v	Ankündigung eines Zeitsprungs während der letzten Stunde vor dem Ereignis:
'!'	Ankündigung Beginn oder Ende der Sommerzeit
' '	(Leerzeichen, 20h) kein Zeitsprung angekündigt
<CR>	Carriage Return, ASCII Code 0Dh
<LF>	Line Feed, ASCII Code 0Ah
<ETX>	End-Of-Text, ASCII Code 03h

### 15.10.5 Format des Telegramms Uni Erlangen (NTP)

Das Zeitlegramm Uni Erlangen (NTP) einer GPS-Funkuhr besteht aus einer Folge von 66 ASCII-Zeichen, eingeleitet durch das Zeichen STX (Start-of-Text) und abgeschlossen durch das Zeichen ETX (End-of-Text). Das Format ist:

**<STX> *tt.mm.jj; w; hh:mm:ss; voo:oo; acdfg i;bbb.bbbbn ll.lllle hhhhm* <ETX>**

Die kursiv gedruckten Zeichen werden durch Ziffern oder Buchstaben ersetzt, die restlichen Zeichen sind Bestandteil des Zeitlegramms. Die einzelnen Zeichengruppen haben folgende Bedeutung:

<STX>	Start-Of-Text, ASCII Code 02h wird mit der Genauigkeit eines Bits zum Sekundenwechsel gesendet
tt.mm.jj	das Datum: tt      Monatstag      (01..31) mm      Monat            (01..12) jj      Jahr ohne Jahrhundert    (00..99) w      der Wochentag    (1..7, 1 = Montag)
hh:mm:ss	die Zeit: hh      Stunden          (00..23) mm      Minuten          (00..59) ss      Sekunden        (00..59, oder 60 wenn Schaltsekunde)
v	Vorzeichen des Offsets der lokalen Zeitzone zu UTC
oo:oo	Offset der lokalen Zeitzone zu UTC in Stunden und Minuten
ac	Status der Funkuhr: a:      '#'            Uhr hat seit dem Einschalten nicht synchronisiert ''            (Leerzeichen, 20h) Uhr hat bereits einmal synchronisiert  c:      '*'            GPS-Empfänger hat seine Position noch nicht überprüft ''            (Leerzeichen, 20h) Empfänger hat seine Position bestimmt
d	Kennzeichen der Zeitzone: 'S'      MESZ            Mitteleuropäische Sommerzeit ' '      MEZ             Mitteleuropäische Standardzeit
f	Ankündigung Beginn oder Ende der Sommerzeit während der letzten Stunde vor dem Ereignis: '!'      Ankündigung Beginn oder Ende der Sommerzeit ' '      (Leerzeichen, 20h) kein Zeitsprung angekündigt
g	Ankündigung einer Schaltsekunde während der letzten Stunde vor dem Ereignis: 'A'      Ankündigung einer Schaltsekunde ' '      (Leerzeichen, 20h) kein Zeitsprung angekündigt
i	Schaltsekunde 'L'      Schaltsekunde wird momentan eingefügt (nur in 60. sec aktiv) ' '      (Leerzeichen, 20h) Schaltsekunde nicht aktiv
bbb.bbbb	Geographische Breite der Empfängerposition in Grad führende Stellen werden mit Leerzeichen (20h) aufgefüllt
n	Geographische Breite, mögliche Zeichen sind: 'N'      nördlich d. Äquators 'S'      südlich d. Äquators

- III.IIII Geographische Länge der Empfängerposition in Grad  
führende Stellen werden mit Leerzeichen (20h) aufgefüllt
- e Geographische Länge, mögliche Zeichen sind:  
'E' östlich Greenwich  
'W' westlich Greenwich
- hhhh Höhe der Empfängerposition über WGS84 Ellipsoid in Metern  
führende Stellen werden mit Leerzeichen (20h) aufgefüllt
- <ETX> End-Of-Text, ASCII Code 03h



### 15.10.6 Format des NMEA 0183 Telegramms (RMC)

Das NMEA Telegramm besteht aus einer Folge von 65 ASCII-Zeichen, eingeleitet durch das Zeichen '\$GPRMC' und abgeschlossen durch die Zeichen CR (Carriage Return) und LF (Line Feed). Das Format ist:

**\$GPRMC,hhmmss.ss,A,bbbb.bb,n,llll.ll,e,0.0,0.0,ddmmyy,0.0,a\*hh<CR><LF>**

Die kursiv gedruckten Zeichen werden durch Ziffern oder Buchstaben ersetzt, die restlichen Zeichen sind Bestandteil des Zeitlegramms. Die einzelnen Zeichengruppen haben folgende Bedeutung:

\$	Start character, ASCII Code 24h wird mit der Genauigkeit eines Bits zum Sekundenwechsel gesendet
hhmmss.ss	die Zeit: hh      Stunden      (00..23) mm      Minuten      (00..59) ss      Sekunden      (00..59, oder 60 wenn Schaltsekunde) ss      Sekunden      (1/10 ; 1/100)
A	Status (A = Zeitdaten gültig) (V = Zeitdaten ungültig)
bbbb.bb	Geographische Breite der Empfängerposition in Grad führende Stellen werden mit Leerzeichen (20h) aufgefüllt
n	Geographische Breite, mögliche Zeichen sind: 'N'      nördlich d. Äquators 'S'      südlich d. Äquators
llll.ll	Geographische Länge der Empfängerposition in Grad führende Stellen werden mit Leerzeichen (20h) aufgefüllt
e	Geographische Länge, mögliche Zeichen sind: 'E'      östlich Greenwich 'W'      westlich Greenwich
ddmmyy	das Datum: dd      Monatstag      (01..31) mm      Monat      (01..12) yy      Jahr ohne Jahrhundert      (00..99)
a	magnetische Variation E/W
hh	Prüfsumme (XOR über alle Zeichen außer '\$' und '*')
<CR>	Carriage Return, ASCII Code 0Dh
<LF>	Line Feed, ASCII Code 0Ah

### 15.10.7 Format des NMEA 0183 Telegramms (GGA)

Das NMEA (GGA) Telegramm besteht aus einer Zeichenfolge, die durch das Zeichen '\$GPGGA' eingeleitet wird und abgeschlossen durch die Zeichen CR (Carriage Return) und LF (Line Feed). Das Format ist:

**\$GPGGA, *hhmmss.ss,bbbb.bbbbb,n,IIII.II,e,A,vv,hhh.h,aaa.a,M,ggg.g,M,,0\*cs* <CR> <LF>**

Die kursiv gedruckten Zeichen werden durch Ziffern oder Buchstaben ersetzt, die restlichen Zeichen sind Bestandteil des Zeittelegramms. Die einzelnen Zeichengruppen haben folgende Bedeutung:

\$	Start character, ASCII Code 24h wird mit der Genauigkeit eines Bits zum Sekundenwechsel gesendet
hhmmss.ss	die Zeit: hh      Stunden            (00..23) mm      Minuten            (00..59) ss      Sekunden          (00..59, oder 60 wenn Schaltsekunde) ss      Sekunden          (1/10 ; 1/100)
bbbb.bbbbb	Geographische Breite der Empfängerposition in Grad führende Stellen werden mit Leerzeichen (20h) aufgefüllt
n	Geographische Breite, mögliche Zeichen sind: 'N'      nördlich d. Äquators 'S'      südlich d. Äquators
IIII.IIIII	Geographische Länge der Empfängerposition in Grad führende Stellen werden mit Leerzeichen (20h) aufgefüllt
e	Geographische Länge, mögliche Zeichen sind: 'E'      östlich Greenwich 'W'      westlich Greenwich
A	Position bestimmt (1 = ja, 0 = nein)
vv	Anzahl der verwendeten Satelliten
hhh.h	HDOP (Horizontal Dilution of Precision)
aaa.h	Mittlere Meereshöhe (MSL = WGS84 Höhe - Geoid Separation)
M	Einheit Meter (fester Wert)
ggg.g	Geoid Separation (WGS84 Höhe - MSL Höhe)
M	Einheit Meter (fester Wert)
cs	Prüfsumme (XOR über alle Zeichen außer '\$' und '*')
<CR>	Carriage Return, ASCII Code 0Dh
<LF>	Line Feed, ASCII Code 0Ah

### 15.10.8 Format des NMEA 0183 Telegramms (ZDA)

Das NMEA ZDA Telegramm besteht aus einer Folge von 38 ASCII-Zeichen, eingeleitet durch das Zeichen '**\$GPZDA**' und abgeschlossen durch die Zeichen **CR** (Carriage Return) und **LF** (Line Feed). Das Format ist:

**\$GPZDA, *hhmmss.ss, dd, mm, yyyy, HH, II*\*cs <CR> <LF>**

ZDA - Zeit und Datum: UTC, Tag, Monat, Jahr und lokale Zeitzone

Die kursiv gedruckten Zeichen werden durch Ziffern oder Buchstaben ersetzt, die restlichen Zeichen sind Bestandteil des Zeitlegramms. Die einzelnen Zeichengruppen haben folgende Bedeutung:

**\$** Start character, ASCII Code 24h  
wird mit der Genauigkeit eines Bits zum Sekundenwechsel gesendet

*hhmmss.ss* die Zeit:  
 hh Stunden (00..23)  
 mm Minuten (00..59)  
 ss Sekunden (00..59, oder 60 wenn Schaltsekunde)

*HH,II* die lokale Zeitzone (Offset zu UTC):  
 HH Stunden (00..+-13)  
 II Minuten (00..59)

*dd,mm,yy* das Datum:  
 dd Monatstag (01..31)  
 mm Monat (01..12)  
 yyyy Jahr (0000..9999)

*cs* Prüfsumme (XOR über alle Zeichen außer '\$' und '\*')

<CR> Carriage Return, ASCII Code 0Dh

<LF> Line Feed, ASCII Code 0Ah

### 15.10.9 Format des ABB SPA Telegramms

Das ABB-SPA-Zeittelegramm besteht aus einer Folge von 32 ASCII-Zeichen, eingeleitet durch die Zeichenfolge „>900WD:“ und abgeschlossen durch das Zeichen <CR> (Carriage Return). Das Format ist:

>900WD:*jj-mm-tt\_ hh.mm;ss.fff:cc*<CR>

Die kursiv gedruckten Buchstaben werden durch Ziffern ersetzt, die restlichen Zeichen sind Bestandteil des Zeittelegramms. Die einzelnen Zeichengruppen haben folgende Bedeutung:

jj-mm-tt	das Datum:		
jj	Jahr ohne Jahrhundert	(00..99)	
mm	Monat	(01..12)	
tt	Monatstag	(01..31)	
_	Leerzeichen (ASCII-code 20h)		
hh.mm;ss.fff	die Zeit:		
hh	Stunden	(00..23)	
mm	Minuten	(00..59)	
ss	Sekunden	(00..59, oder 60 wenn Schaltsekunde)	
fff	Millisekunden	(000..999)	
cc	Prüfsumme. Die Berechnung erfolgt durch Exklusiv-Oder-Verknüpfung der vorhergehenden Zeichen, dargestellt wird der resultierende Byte-Wert im Hex-Format (2 ASCII-Zeichen '0' bis '9' oder 'A' bis 'F')		
<CR>	Carriage Return, ASCII Code 0Dh		

### 15.10.10 Format des Computime Zeitlegramms

Das Computime-Zeitlegramm besteht aus einer Folge von 24 ASCII-Zeichen, eingeleitet durch das Zeichen T und abgeschlossen durch das Zeichen LF (Line-Feed, ASCII-Code 0Ah). Das Format ist:

**T:jj:mm:tt:ww:hh:mm:ss<CR><LF>**

Die kursiv gedruckten Buchstaben werden durch Ziffern ersetzt, die restlichen Zeichen sind Bestandteil des Zeitlegramms. Die einzelnen Zeichengruppen haben folgende Bedeutung:

T	Startzeichen wird mit der Genauigkeit eines Bits zum Sekundenwechsel gesendet
jj:mm:tt	das Datum:
jj	Jahr ohne Jahrhundert (00..99)
mm	Monat (01..12)
tt	Monatstag (01..31)
ww	der Wochentag (01..07, 01 = Montag)
hh:mm:ss	die Zeit:
hh	Stunden (00..23)
mm	Minuten (00..59)
ss	Sekunden (00..59, oder 60 wenn Schaltsekunde)
<CR>	Carriage Return, ASCII Code 0Dh
<LF>	Line Feed, ASCII Code 0Ah

### 15.10.11 Format des RACAL Zeitlegramms

Das RACAL Zeitlegramm besteht aus einer Folge von 16 ASCII-Zeichen, eingeleitet durch das Zeichen X und abgeschlossen durch das Zeichen CR (Carriage Return, ASCII Code 0Dh). Das Format ist:

**<X><G><U>yymmddhhmmss<CR>**

Die kursiv gedruckten Buchstaben werden durch Ziffern ersetzt, die restlichen Zeichen sind Bestandteil des Zeitlegramms. Die einzelnen Zeichengruppen haben folgende Bedeutung:

<X>	Startzeichen wird mit der Genauigkeit eines Bits zum Sekundenwechsel gesendet	code 58h
<G>	Kontrollzeichen	code 47h
<U>	Kontrollzeichen	code 55h
jjmdd	das Datum:	
jj	Jahr ohne Jahrhundert	(00..99)
mm	Monat	(01..12)
dd	Monatstag	(01..31)
hhmmss	die Zeit:	
hh	Stunden	(00..23)
mm	Minuten	(00..59)
ss	Sekunden	(00..59, oder 60 wenn Schaltsekunde)
<CR>	Carriage-Return, ASCII-Code 0Dh	

Schnittstellen-  
parameter: 7 Databits, 1 Stopbit, odd. Parity, 9600 Bd

### 15.10.12 Format des SYSPLEX-1 Zeitlegramms

Das SYSPLEX1 Zeitlegramm besteht aus einer Folge von 16 ASCII-Zeichen, eingeleitet durch SOH (Start of Header) ASCII Kontrollzeichen und abgeschlossen durch das Zeichen LF (Line Feed, ASCII Code 0Ah). Das Format ist:

**<SOH>** *ddd:hh:mm:ssq* **<CR>** **<LF>**

Die kursiv gedruckten Buchstaben werden durch Ziffern ersetzt, die restlichen Zeichen sind Bestandteil des Zeitlegramms. Die einzelnen Zeichengruppen haben folgende Bedeutung:

<SOH>	Start of Header (ASCII Kontrollzeichen)	
	wird mit der Genauigkeit eines Bits zum Sekundenwechsel gesendet	
ddd	Jahrestag	(001..366)
hh:mm:ss	die Zeit:	
hh	Stunden	(00..23)
mm	Minuten	(00..59)
ss	Sekunden	(00..59, oder 60 wenn Schaltsekunde)
q	Status der Funkuhr:	(space) Time Sync (GPS lock) (?) no Time Sync (GPS fail)
<CR>	Carriage-Return, ASCII-Code 0Dh	
<LF>	Line-Feed, ASCII-Code 0Ah	

### 15.10.13 Format des ION Zeitlegramms

Das ION Zeitlegramm besteht aus einer Folge von 16 ASCII-Zeichen, eingeleitet durch SOH (Start of Header) ASCII Kontrollzeichen und abgeschlossen durch das Zeichen LF (Line Feed, ASCII Code 0Ah). Das Format ist:

**<SOH> *ddd:hh:mm:ssq* <CR> <LF>**

Die kursiv gedruckten Buchstaben werden durch Ziffern ersetzt, die restlichen Zeichen sind Bestandteil des Zeitlegramms. Die einzelnen Zeichengruppen haben folgende Bedeutung:

<SOH>	Start of Header (ASCII Kontrollzeichen)	
	wird mit der Genauigkeit eines Bits zum Sekundenwechsel gesendet	
ddd	Jahrestag	(001..366)
hh:mm:ss	die Zeit:	
hh	Stunden	(00..23)
mm	Minuten	(00..59)
ss	Sekunden	(00..59, oder 60 wenn Schaltsekunde)
q	Status der Funkuhr:	(space) Time Sync (GPS lock) (?) no Time Sync (GPS fail)
<CR>	Carriage-Return, ASCII-Code 0Dh	
<LF>	Line-Feed, ASCII-Code 0Ah	



## 15.11 Manuelle Displaysteuerung VP100/NET

### send2display Version 0.1

usage: send2display -h hostname -s serialnumber [options]

Erlaubte Einstellungen sind:

-h,	-host H	Verwendung von H als Display Hostnamen
-s,	-serialnumber S	Gebraucht S als die Seriennummer (z.B. 03A00C7F)
-c,	-clear M	Löscht Nachricht M (0-31)
-b,	-beep	Signalton (Beep) erklingt während die Nachricht angezeigt wird
-a,	-clearall	Löscht alle Nachrichten von der Anzeige
-m,	-message M	Erzeugen/Ändern der Nachricht M (0-31, Voreinstellung = 0)
-e,	-executions E	Stellt die Zahl der nachfolgenden Anweisungen auf E (1-9, Voreinstellung = 1)
-q,	-quiet	Stiller Modus (keine Programmausgabe zu stdout/stderr)
-v,	-verbose	Protokoll Modus (Ausgabe der Debugging Info zu stdout)
-?,	-help	Zeigt Hilfe - Nachrichten

### Definieren von Mitteilungen

#### a) Statischer oder blinkender Text:

Es können maximal 9 Reihen für eine Nachricht definiert werden.

Start mit -(x) „Text“, wobei x die Nummer der anzeigt.

-1, -line1 „TEXT-1“ TEXT-1 für Reihe 1

-2, -line2 „TEXT-2“ TEXT-2 für Reihe 2

...

Dauer und Modus kann für jede Reihe seperat eingestellt werden.

Spezifizierung der folgenden Optionen direkt nach der Texteingabe von jeder Reihe:

-f,	-noflash	Moduswechsel zu „Statischer Text“ (Voreinstellung ist blinkender Text)
-d,	-duration X	Setzt die Dauer der Reihe auf x Sekunden (voreingestellter Wert ist 3 Sekunden)

#### b) Scrollender Text (vertikale Laufrichtung):

Es kann ein Wert von maximal 241 Zeichen pro Nachricht definiert werden. Wenn die Nachricht ein

„weiches Ende“ bekommen soll, können ein paar Leerzeichen an das Ende gesetzt werden (Achtung:

Text und Leerzeichen dürfen nicht länger als insgesamt 241 Zeichen sein)

-t, -scrolltext „TEXT-1“ Eingabe Scrolltext

Wenn eine Nachricht innerhalb von bestimmten Zeitintervallen wiederholt werden soll, dann kann dieser Intervall folgendermaßen gesetzt werden:

-D,	-periodday D	Wiederholt die Nachricht jeden Tag - D
-H,	-periodhour H	Zeigt die Nachricht zu jeder Stunde - H
-M,	-periodminute M	Zeigt die Nachricht nach jeder Minute

(Diese Optionen können kombiniert werden. Voreinstellung ist: eine Nachricht wird nur einmal angezeigt)

Mögliche Fehlercodes: 1 = Parameter falsch, 2 = kein ACK vom Display, 3 = Netzwerk - Fehler

### Beispiele:

**send2display -h 172.16.3.251 -s 0a03007f -m1 -e2 -1,„Hello World“ -d5 -2,„what a nice day“ -d3**

(zeigt zweimal 2 Reihen Text, die erste Reihe zeigt für 5 Sekunden „Hello World“ und die zweite Reihe zeigt „what a nice day“ für weitere 3 Sekunden an)

**send2display -h 172.16.3.251 -s 0a03007f -m1 -e1 -1,„Oops“ -H2 -M30**

(zeigt eine Reihe alle 2 Stunden und 30 Minuten, ein Signalton (Beep) erklingt, während die Nachricht erscheint)

**send2display -h 172.16.3.251 -s 0a03007f -c1**

(löscht die Nachricht 1 - kein Signalton (Beep) mehr - alle zweieinhalb Stunden...)

**send2display -h 172.16.3.251 -s 0a03007f -t„Hello world...“ -e3**

(zeigt eine „scrollende“ Nachricht mit weichem Ende, das Ganze dreimal)

## 15.12 Konfigurationsdatei

In dieser Datei werden alle globalen Parameter des Zeitservers abgelegt. Diese Datei befindet sich auf der schreibgeschützten Flashdisk unter `mnt/flash/global_configuration`:

```
#-----#
#--- Configuration File ---#
#-----#

# Configuration File Section
Configuration File Version Number:      4.17
Configuration File Last Change:

# Network Parameter Section
Hostname                                [ASCII,50] : LanGpsV4
Domainname                              [ASCII,50] : py.meinberg.de
Default IPv4 Gateway                    [IP]       :
Default IPv6 Gateway                    [IP]       :
Nameserver 1                            [IP]       :
Nameserver 2                            [IP]       :
Syslogserver 1                          [ASCII,50] :
Syslogserver 2                          [ASCII,50] :
Telnet Port active                      [BOOL]     : 1
FTP Port active                         [BOOL]     : 1
SSH active                              [BOOL]     : 1
HTTP active                             [BOOL]     : 1
HTTPS active                            [BOOL]     : 1
SNMP active                             [BOOL]     : 1
SAMBA active                            [BOOL]     : 0
IPv6 active                             [BOOL]     : 1

# NTP Section
External NTP Server 1 IP                [ASCII,50] :
External NTP Server 1 KEY                [NUM]      :
External NTP Server 1 AUTOKEY           [BOOL]     :
External NTP Server 2 IP                [ASCII,50] :
External NTP Server 2 KEY                [NUM]      :
External NTP Server 2 AUTOKEY           [BOOL]     :
External NTP Server 3 IP [ASCII,50]     :
External NTP Server 3 KEY                [NUM]      :
External NTP Server 3 AUTOKEY           [BOOL]     :
NTP Stratum Local Clock                 [NUM,0..15] : 12
NTP Trusted Key                         [NUM]      :
NTP AUTOKEY feature active              [BOOL]     : 0
NTP ATOM PPS active                     [BOOL]     : 1
NTP Broadcast TCPIP                     [IP]       : 0
NTP Broadcast KEY                       [NUM]      : 0
NTP Broadcast AUTOKEY                   [BOOL]     :
NTP Trust Time                          [NUM]      : 0

# EMail Section
EMail To Address                        [ASCII,50] :
EMail From Address                      [ASCII,50] :
EMail Smarthost                         [ASCII,50] :

# SNMP Section
SNMP Trap Receiver Address 1            [ASCII,50] :
SNMP Trap Receiver Community 1         [ASCII,50] :
SNMP Trap Receiver Address 2          [ASCII,50] :
SNMP Trap Receiver Community 2        [ASCII,50] :
```

```

SNMP V3 User Name           [ASCII,50] : root
SNMP Read Community String  [ASCII,50] : public
SNMP Write Community String [ASCII,50] :
SNMP Contact String        [ASCII,50] : Meinberg
SNMP Location String       [ASCII,50] : Germany

# Windows Messages Section
WMail Address 1            [ASCII,50] :
WMail Address 2            [ASCII,50] :

# VP100 Display Section
VP100 Display Address 1    [ASCII,50] :
VP100 Display Sernum 1    [ASCII,50] :
VP100 Display Address 2    [ASCII,50] :
VP100 Display Sernum 2    [ASCII,50] :

# Notification Section
Notification on NTP_not_sync [CASE] :
Notification on NTP_stopped [CASE] :
Notification on Server_boot [CASE] :
Notification on Refclock_not_respon. [CASE] :
Notification on Refclock_not_sync [CASE] :
Notification on Antenna_faulty [CASE] :
Notification on Antenna_reconnect [CASE] :
Notification on Config_changed [CASE] :
Notification on Leap second announ. [CASE] :

# Ethernet Parameter Section
ETH0 IPv4 TCPIP address    [IP] : 0
ETH0 IPv4 NETMASK          [IP] : 0
ETH0 DHCP CLIENT           [BOOL] : 1
ETH0 IPv6 TCPIP address 1  [IP] :
ETH0 IPv6 TCPIP address 2  [IP] :
ETH0 IPv6 TCPIP address 3  [IP] :
ETH0 IPv6 Autoconf         [BOOL] : 1
ETH0 Net Link Mode         [NUM,0:4] :
ETH0 Bonding Group         [NUM,0:4] :

```

## 15.13 Globale Optionen Datei

In dieser Datei werden alle globalen Optionen des Zeitserverns abgelegt. Diese Datei befindet sich auf der schreibgeschützten Flashdisk unter /mnt/flash/global\_options:

```
#GLOBAL OPTIONS
```

```
NUMBER ETHERNET INTERFACES : 1
SYSTEM LAYOUT               : 0
SYSTEM ADV LAYOUT           : 0
SYSTEM LANGUAGE             : 0
SYSTEM PARAMETER            : server
SYSTEM DESIGN               : 0
```

## 15.14 Eingesetzte Software von Drittherstellern

Der LANTIME Netzwerk Zeitserver führt eine Reihe von Software aus, die auf der Arbeit von OpenSource Projekten basieren. Sehr viele Personen haben bei der Entwicklung und Realisierung dieser Software mitgearbeitet. Wir bedanken uns ausdrücklich für diese Arbeit.

Die eingesetzte OpenSource-Software unterliegt ihren eigenen Lizenzbedingungen, die wir im Folgenden auflisten. Sollte der Einsatz einer eingesetzten Software deren Lizenzbestimmungen verletzen, werden wir nach Mitteilung unverzüglich dafür sorgen, dass diese Lizenzbestimmungen wieder eingehalten werden.

Ist für eins der eingesetzten Software-Produkte vorgeschrieben, dass der zugrundeliegende Quellcode von der Firma Meinberg zur Verfügung gestellt werden muss, senden wir Ihnen auf Anfrage entweder einen Datenträger oder eine E-Mail zu oder wir stellen Ihnen einen Link zur Verfügungen, unter dem Sie die aktuellste Version des Quellcodes im Internet beziehen können. Bitte beachten Sie, dass wir bei Zusendung eines Datenträgers die dabei anfallenden Kosten in Rechnung stellen müssen.

### 15.14.1 Betriebssystem GNU/Linux

Die Weitergabe des GNU/Linux Betriebssystems unterliegt der GNU General Public License, die wir weiter unten abdrucken.

Mehr zu GNU/Linux finden Sie auf der GNU-Homepage  
[www.gnu.org](http://www.gnu.org)

sowie auf der Homepage von GNU/Linux  
[www.linux.org](http://www.linux.org)

### 15.14.2 Samba

Die Samba Software Suite ist eine Gruppe von Programmen, die das Server Message Block (abgekürzt SMB) Protokoll für UNIX Systeme implementiert. Durch den Einsatz von Samba ist das Senden von Windows Popup Meldungen sowie die Abfrage der Zeit durch Clients mithilfe des NET TIME Befehls möglich.

Die Weitergabe von Samba unterliegt – wie bei GNU/Linux – der GNU General Public License, siehe Abdruck weiter unten.

Die Website des Samba – Projekts (bzw. einen Mirror) finden Sie unter:  
[www.samba.org](http://www.samba.org)

### 15.14.3 Network Time Protocol Version 4 (NTP)

Das von David L. Mills geleitete NTP-Projekt ist im Internet unter [www.ntp.org](http://www.ntp.org) erreichbar, dort finden sich eine Fülle von Informationen und Anleitungen zum Einsatz dieses Standard-Softwarepakets. Die Weitergabe und der Einsatz der NTP-Software ist erlaubt, solange der folgende Hinweis in der Dokumentation vorhanden ist:

```
*****
*
* Copyright (c) David L. Mills 1992-2004
*
* Permission to use, copy, modify, and distribute this software
* and its documentation for any purpose and without fee is hereby
* granted, provided that the above copyright notice appears in all
* copies and that both the copyright notice and this permission
* notice appear in supporting documentation, and that the name
* University of Delaware not be used in advertising or publicity
* pertaining to distribution of the software without specific,
* written prior permission. The University of Delaware makes no
* representations about the suitability this software for any
* purpose. It is provided „as is“ without express or implied
* warranty.
*
*****
```

### 15.14.4 mini\_httpd

Für die webbasierende Konfigurationsoberfläche (sowohl HTTP als auch HTTPS) setzen wir den mini\_httpd von ACME Labs ein. Die Weitergabe und Nutzung dieses Programms setzt voraus, dass man folgenden Hinweis abdruckt:

*Copyright © 2000 by Jef Poskanzer (jef@acme.com). All rights reserved.*

Redistribution and use in source and binary forms, with or without modification, are permitted provided that the following conditions are met:

1. Redistributions of source code must retain the above copyright notice, this list of conditions and the following disclaimer.
2. Redistributions in binary form must reproduce the above copyright notice, this list of conditions and the following disclaimer in the documentation and/or other materials provided with the distribution.

THIS SOFTWARE IS PROVIDED BY THE AUTHOR AND CONTRIBUTORS "AS IS" AND ANY EXPRESS OR IMPLIED WARRANTIES, INCLUDING, BUT NOT LIMITED TO, THE IMPLIED WARRANTIES OF MERCHANTABILITY AND FITNESS FOR A PARTICULAR PURPOSE ARE DISCLAIMED. IN NO EVENT SHALL THE AUTHOR OR CONTRIBUTORS BE LIABLE FOR ANY DIRECT, INDIRECT, INCIDENTAL, SPECIAL, EXEMPLARY, OR CONSEQUENTIAL DAMAGES (INCLUDING, BUT NOT LIMITED TO, PROCUREMENT OF SUBSTITUTE GOODS OR SERVICES; LOSS OF USE, DATA, OR PROFITS; OR BUSINESS INTERRUPTION) HOWEVER CAUSED AND ON ANY THEORY OF LIABILITY, WHETHER IN CONTRACT, STRICT LIABILITY, OR TORT (INCLUDING NEGLIGENCE OR OTHERWISE) ARISING IN ANY WAY OUT OF THE USE OF THIS SOFTWARE, EVEN IF ADVISED OF THE POSSIBILITY OF SUCH DAMAGE.

Mehr zu mini\_httpd finden Sie auf der ACME Labs Homepage:  
[www.acme.com](http://www.acme.com)



### 15.14.5 GNU General Public License (GPL)

Version 2, June 1991 - Copyright (C) 1989, 1991

Free Software Foundation, Inc.

675 Mass Ave, Cambridge, MA 02139, USA

Everyone is permitted to copy and distribute verbatim copies of this license document, but changing it is not allowed.

#### Preamble

The licenses for most software are designed to take away your freedom to share and change it. By contrast, the GNU General Public License is intended to guarantee your freedom to share and change free software—to make sure the software is free for all its users. This General Public License applies to most of the Free Software Foundation's software and to any other program whose authors commit to using it. (Some other Free Software Foundation software is covered by the GNU Library General Public License instead.) You can apply it to your programs, too.

When we speak of free software, we are referring to freedom, not price. Our General Public Licenses are designed to make sure that you have the freedom to distribute copies of free software (and charge for this service if you wish), that you receive source code or can get it if you want it, that you can change the software or use pieces of it in new free programs; and that you know you can do these things.

To protect your rights, we need to make restrictions that forbid anyone to deny you these rights or to ask you to surrender the rights. These restrictions translate to certain responsibilities for you if you distribute copies of the software, or if you modify it.

For example, if you distribute copies of such a program, whether gratis or for a fee, you must give the recipients all the rights that you have. You must make sure that they, too, receive or can get the source code. And you must show them these terms so they know their rights.

We protect your rights with two steps: (1) copyright the software, and (2) offer you this license which gives you legal permission to copy, distribute and/or modify the software.

Also, for each author's protection and ours, we want to make certain that everyone understands that there is no warranty for this free software. If the software is modified by someone else and passed on, we want its recipients to know that what they have is not the original, so that any problems introduced by others will not reflect on the original authors' reputations.

Finally, any free program is threatened constantly by software patents. We wish to avoid the danger that redistributors of a free program will individually obtain patent licenses, in effect making the program proprietary. To prevent this, we have made it clear that any patent must be licensed for everyone's free use or not licensed at all.

The precise terms and conditions for copying, distribution and modification follow.

#### GNU GENERAL PUBLIC LICENSE TERMS AND CONDITIONS FOR COPYING, DISTRIBUTION AND MODIFICATION

0. This License applies to any program or other work which contains a notice placed by the copyright holder saying it may be distributed under the terms of this General Public License. The „Program“, below, refers to any such program or work, and a „work based on the Program“ means either the Program or any derivative work under copyright law: that is to say, a work containing the Program or a portion of it, either verbatim or with modifications and/or translated into another language. (Hereinafter, translation is included without limitation in the term „modification“.) Each licensee is addressed as „you“.

Activities other than copying, distribution and modification are not covered by this License; they are outside its scope. The act of running the Program is not restricted, and the output from the Program is covered only if its contents constitute a work based on the Program (independent of having been made by running the Program). Whether that is true depends on what the Program does.

1. You may copy and distribute verbatim copies of the Program's source code as you receive it, in any medium,

provided that you conspicuously and appropriately publish on each copy an appropriate copyright notice and disclaimer of warranty; keep intact all the notices that refer to this License and to the absence of any warranty; and give any other recipients of the Program a copy of this License along with the Program.

You may charge a fee for the physical act of transferring a copy, and you may at your option offer warranty protection in exchange for a fee.

2. You may modify your copy or copies of the Program or any portion of it, thus forming a work based on the Program, and copy and distribute such modifications or work under the terms of Section 1 above, provided that you also meet all of these conditions:

- a) You must cause the modified files to carry prominent notices stating that you changed the files and the date of any change.
- b) You must cause any work that you distribute or publish, that in whole or in part contains or is derived from the Program or any part thereof, to be licensed as a whole at no charge to all third parties under the terms of this License.
- c) If the modified program normally reads commands interactively when run, you must cause it, when started running for such interactive use in the most ordinary way, to print or display an announcement including an appropriate copyright notice and a notice that there is no warranty (or else, saying that you provide a warranty) and that users may redistribute the program under these conditions, and telling the user how to view a copy of this License. (Exception: if the Program itself is interactive but does not normally print such an announcement, your work based on the Program is not required to print an announcement.)

These requirements apply to the modified work as a whole. If identifiable sections of that work are not derived from the Program, and can be reasonably considered independent and separate works in themselves, then this License, and its terms, do not apply to those sections when you distribute them as separate works. But when you

distribute the same sections as part of a whole which is a work based on the Program, the distribution of the whole must be on the terms of this License, whose permissions for other licensees extend to the entire whole, and thus to each and every part regardless of who wrote it.

Thus, it is not the intent of this section to claim rights or contest your rights to work written entirely by you; rather, the intent is to exercise the right to control the distribution of derivative or collective works based on the Program.

In addition, mere aggregation of another work not based on the Program with the Program (or with a work based on the Program) on a volume of a storage or distribution medium does not bring the other work under the scope of this License.

3. You may copy and distribute the Program (or a work based on it, under Section 2) in object code or executable form under the terms of Sections 1 and 2 above provided that you also do one of the following:

- a) Accompany it with the complete corresponding machine-readable source code, which must be distributed under the terms of Sections 1 and 2 above on a medium customarily used for software interchange; or,
- b) Accompany it with a written offer, valid for at least three years, to give any third party, for a charge no more than your cost of physically performing source distribution, a complete machine-readable copy of the corresponding source code, to be distributed under the terms of Sections 1 and 2 above on a medium customarily used for software interchange; or,
- c) Accompany it with the information you received as to the offer to distribute corresponding source code. (This alternative is allowed only for noncommercial distribution and only if you received the program in object code or executable form with such an offer, in accord with Subsection b above.)

The source code for a work means the preferred form of the work for making modifications to it. For an executable work, complete source code means all the source code for all modules it contains, plus any associated interface definition files, plus the scripts used to control compilation and installation of the executable. However, as a special exception, the source code distributed need not include anything that is normally distributed (in either source or binary form) with the major components (compiler, kernel, and so on) of the operating system on which the executable runs, unless that component itself accompanies the executable.

If distribution of executable or object code is made by offering access to copy from a designated place, then offering equivalent access to copy the source code from the same place counts as distribution of the source code, even though third parties are not compelled to copy the source along with the object code.

4. You may not copy, modify, sublicense, or distribute the Program except as expressly provided under this License. Any attempt otherwise to copy, modify, sublicense or distribute the Program is void, and will automatically terminate your rights under this License. However, parties who have received copies, or rights, from you under this License will not have their licenses terminated so long as such parties remain in full compliance.

5. You are not required to accept this License, since you have not signed it. However, nothing else grants you permission to modify or distribute the Program or its derivative works. These actions are prohibited by law if you do not accept this License. Therefore, by modifying or distributing the Program (or any work based on the Program), you indicate your acceptance of this License to do so, and all its terms and conditions for copying, distributing or modifying the Program or works based on it.

6. Each time you redistribute the Program (or any work based on the Program), the recipient automatically receives a license from the original licensor to copy, distribute or modify the Program subject to these terms and conditions. You may not impose any further restrictions on the recipients' exercise of the rights granted herein. You are not responsible for enforcing compliance by third parties to this License.

7. If, as a consequence of a court judgment or allegation of patent infringement or for any other reason (not limited to patent issues), conditions are imposed on you (whether by court order, agreement or otherwise) that contradict the conditions of this License, they do not excuse you from the conditions of this License. If you cannot distribute so as to satisfy simultaneously your obligations under this License and any other pertinent obligations, then as a consequence you may not distribute the Program at all. For example, if a patent license would not permit royalty-free redistribution of the Program by all those who receive copies directly or indirectly through you, then the only way you could satisfy both it and this License would be to refrain entirely from distribution of the Program.

If any portion of this section is held invalid or unenforceable under any particular circumstance, the balance of the section is intended to apply and the section as a whole is intended to apply in other circumstances.

It is not the purpose of this section to induce you to infringe any patents or other property right claims or to contest validity of any such claims; this section has the sole purpose of protecting the integrity of the free software distribution system, which is implemented by public license practices. Many people have made generous contributions to the wide range of software distributed through that system in reliance on consistent application of that system; it is up to the author/donor to decide if he or she is willing to distribute software through any other system and a licensee cannot impose that choice.

This section is intended to make thoroughly clear what is believed to be a consequence of the rest of this License.

8. If the distribution and/or use of the Program is restricted in certain countries either by patents or by copyrighted interfaces, the original copyright holder who places the Program under this License may add an explicit geographical distribution limitation excluding those countries, so that distribution is permitted only in or among countries not thus excluded. In such case, this License incorporates the limitation as if written in the body of this License.

9. The Free Software Foundation may publish revised and/or new versions of the General Public License from time to time. Such new versions will be similar in spirit to the present version, but may differ in detail to address new problems or concerns.

Each version is given a distinguishing version number. If the Program specifies a version number of this License which applies to it and „any later version“, you have the option of following the terms and conditions either of that version or of any later version published by the Free Software Foundation. If the Program does not specify a version number of this License, you may choose any version ever published by the Free Software Foundation.

10. If you wish to incorporate parts of the Program into other free programs whose distribution conditions are different, write to the author to ask for permission. For software which is copyrighted by the Free Software Foundation, write to the Free Software Foundation; we sometimes make exceptions for this. Our decision will be guided by the two goals of preserving the free status of all derivatives of our free software and of promoting the

sharing and reuse of software generally.

## **NO WARRANTY**

11. BECAUSE THE PROGRAM IS LICENSED FREE OF CHARGE, THERE IS NO WARRANTY FOR THE PROGRAM, TO THE EXTENT PERMITTED BY APPLICABLE LAW. EXCEPT WHEN OTHERWISE STATED IN WRITING THE COPYRIGHT HOLDERS AND/OR OTHER PARTIES PROVIDE THE PROGRAM „AS IS“ WITHOUT WARRANTY OF ANY KIND, EITHER EXPRESSED OR IMPLIED, INCLUDING, BUT NOT LIMITED TO, THE IMPLIED WARRANTIES OF MERCHANTABILITY AND FITNESS FOR A PARTICULAR PURPOSE. THE ENTIRE RISK AS TO THE QUALITY AND PERFORMANCE OF THE PROGRAM IS WITH YOU. SHOULD THE PROGRAM PROVE DEFECTIVE, YOU ASSUME THE COST OF ALL NECESSARY SERVICING, REPAIR OR CORRECTION.

12. IN NO EVENT UNLESS REQUIRED BY APPLICABLE LAW OR AGREED TO IN WRITING WILL ANY COPYRIGHT HOLDER, OR ANY OTHER PARTY WHO MAY MODIFY AND/OR REDISTRIBUTE THE PROGRAM AS PERMITTED ABOVE, BE LIABLE TO YOU FOR DAMAGES, INCLUDING ANY GENERAL, SPECIAL, INCIDENTAL OR CONSEQUENTIAL DAMAGES ARISING OUT OF THE USE OR INABILITY TO USE THE PROGRAM (INCLUDING BUT NOT LIMITED TO LOSS OF DATA OR DATA BEING RENDERED INACCURATE OR LOSSES SUSTAINED BY YOU OR THIRD PARTIES OR A FAILURE OF THE PROGRAM TO OPERATE WITH ANY OTHER PROGRAMS), EVEN IF SUCH HOLDER OR OTHER PARTY HAS BEEN ADVISED OF THE POSSIBILITY OF SUCH DAMAGES.

## **END OF TERMS AND CONDITIONS**

## 15.15 USB Stick

Bei den LANTIME Modellen der M-Serie ist eine USB Schnittstelle herausgeführt und kann zum Anschluss eines USB Sticks benutzt werden. Der USB Stick kann für die folgenden Aufgaben benutzt werden:

Sperren der Tasten am LCD für unbefugten Zugriff

Sichern der LANTIME Konfiguration

Übertragen von Konfigurationen zwischen mehreren Lantimes

Sichern von Logdateien



Nachdem der USB Stick angeschlossen wurde, wechselt die LC Anzeige automatisch in das SETUP Menü „USB Memory Stick Main Menu“, diese Anzeige mit „OK“ bestätigen um fortzufahren.

```
USB Memory Stick Main Menu
(OK to confirm)
```

Durch Drücken der ↑↓ Pfeiltasten wird im USB Menü vor- und zurückgeblättert und mit OK kann der angezeigte Punkt ausgewählt werden. Dieses SETUP Menü ist nur so lange sichtbar, wie der USB Stick angeschlossen ist oder bis man es mit ESC verlässt.

### 15.15.1 Menü Backup Configuration to USB Stick

In diesem Untermenü wird die LANTIME Konfiguration auf den USB Stick übertragen. Die gesicherte Konfiguration befindet sich nun im Ordner */Lantime/Config/* auf dem USB Speicherstick.

```
USB Stick Menu(OK to confirm)
Backup Config. to USB Stick
```

### 15.15.2 Menü Write Diagnostic File to USB Stick

```
USB Stick Menu(OK to confirm)
Write Diagn. File to USB Stick
```

Mit diesem Menü kann auf einfachem Weg die Diagnosedateien des LANTIME auf den USB Stick übertragen werden. Die gesicherte Datei befindet sich danach auf dem USB Speicher - zu finden unter: */ltdiag.tgz*

### 15.15.3 Tastatursperre

Der USB-Stick kann auch als Zugangsschlüssel für den Lantime benutzt werden. Damit ist es möglich, nur dann die Tastatur am LCD zugänglich zu machen, wenn der USB-Stick eingesteckt wurde. Die Zugangsberechtigung wird über eine Datei auf dem USB-Stick `/Lantime/keypad_lock` realisiert, indem diese Datei mit der Datei auf der Flash Disk des Lantime `/mnt/flash/config/keypad_lock` verglichen wird. So ist es möglich auch mehrere unterschiedliche USB-Sticks zu verwenden, wobei jeder Lantime auf seine eigene „keypad\_lock“ Datei zurückgreift.

Die Tastatursperre wird über ein Untermenü auf dem USB-Stick aktiviert:

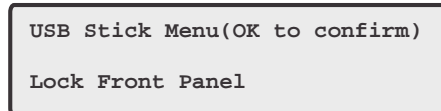

Dabei wird die Datei `/mnt/usb_storage/Lantime/keypad_lock` auf die Flash-Disk des Lantime und die Datei `/Lantime/keypad_lock` auf den USB Stick kopiert. Beim Deaktivieren dieser Funktion wird diese Datei von der Flash Disk des Lantime wieder gelöscht.

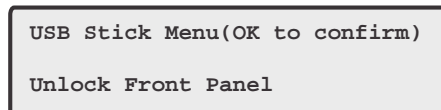

**WICHTIG:** Bitte achten Sie darauf, dass die „keypad\_log“ Datei oder der „USB Schlüssel“ nicht verloren gehen! Bei Problemen wenden Sie sich bitte an einen Meinberg Mitarbeiter: [Mail an info@meinberg.de](mailto:info@meinberg.de).

### 15.15.4 Menü Restore Configuration

Mit diesem Befehl kann die LANTIME Konfiguration wieder hergestellt werden. Der Zeitserver wird im Anschluss daran neu gestartet.

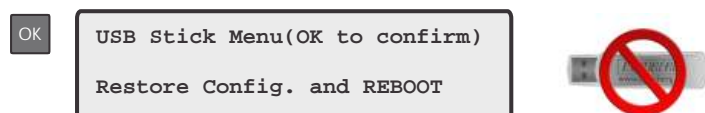

Sobald das Display „rebooting System...“ anzeigt, bitte den USB Stick herausziehen.

## 15.16 Literaturverzeichnis

- [Mills88]** Mills, D. L., „Network Time Protocol (Version 1) - specification and implementation“, DARPA Networking Group Report RFC-1059, University of Delaware, July 1988
- [Mills89]** Mills, D. L., „Network Time Protocol (Version 2) - specification and implementation“, DARPA Networking Group Report RFC-1119, University of Delaware, September 1989
- [Mills90]** Mills, D. L., „Network Time Protocol (Version 3) - specification, implementation and analysis“, Electrical Engineering Department Report 90-6-1, University of Delaware, June 1989
- Kardel, Frank, „Gesetzliche Zeit in Rechnernetzen“, Funkuhren, Zeitsignale und Normalfrequenzen, Hrsg. W. Hilberg, Verlag Sprache und Technik, Groß-Bieberau 1993
- Kardel, Frank, „Verteilte Zeiten“, ix Multiuser-Multitasking-Magazin, Heft 2/93, Verlag Heinz Heise, Hannover 1993

